

<b>各部の名称</b> .....	<b>1-2</b>
各部の名前とはたらき .....	1-2
<b>電池パックの充電</b> .....	<b>1-4</b>
電池パックを充電する .....	1-4
シガーライター充電器で充電する .....	1-5
<b>電源On/Off</b> .....	<b>1-6</b>
電源を入れる/切る .....	1-6
<b>画面の見かた</b> .....	<b>1-7</b>
画面とマークの見かた .....	1-7
<b>機能呼び出し</b> .....	<b>1-10</b>
機能の呼び出しかた .....	1-10
簡単な操作で機能呼び出す (キーショートカット) .....	1-11
基本的な機能だけを利用する (シンプルメニュー) .....	1-12
複数の機能を切り替えて利用する (マルチジョブ機能) .....	1-13

<b>モーションコントロール</b> .....	<b>1-14</b>
モーションコントロールについて .....	1-14
<b>マナーについて</b> .....	<b>1-16</b>
マナーモードと電波Offモード .....	1-16
<b>暗証番号</b> .....	<b>1-17</b>
暗証番号について .....	1-17
<b>その他の基礎知識</b> .....	<b>1-18</b>
その他の基礎知識 .....	1-18
<b>ダブルナンバー</b> .....	<b>1-19</b>
ダブルナンバーを利用する .....	1-19
モードについて .....	1-20
<b>便利な機能</b> .....	<b>1-22</b>
こんなときは .....	1-24

# 1

## 準備／基礎知識



## 1 各部の名前とはたらき

準備／基礎知識

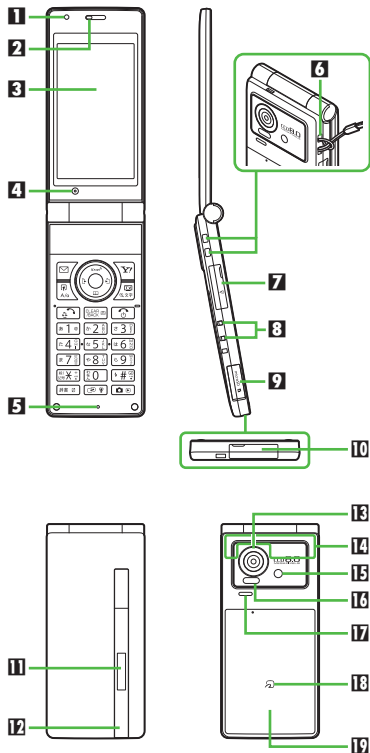

- 1 明るさセンサー部
- 2 レシーバー（受話口）
- 3 ディスプレイ
- 4 インカメラ
- 5 マイク（送話口）
- 6 ストラップ取り付け穴
- 7 イヤホンマイク端子（端子キャップ付）
- 8 充電端子
- 9 メモリカードスロット（カバー付）
- 10 外部機器端子（端子キャップ付）
- 11 サブディスプレイ
- 12 スモールライト
- 13 アウトカメラ（レンズカバー）
- 14 通信用内蔵アンテナ
- 15 モバイルライト
- 16 赤外線ポート
- 17 スピーカー
- 18 電源マーク
- 19 電池カバー

明るさセンサー部／内蔵アンテナについて  
 ●感度に影響しますので、シールなどを貼ったり手で覆ったりしないでください。

端子キャップ／メモリカードスロットカバーについて

●通常は閉じたままでお使いください。

ストラップ取り付け穴について

●金属製のストラップを取り付けると、受信感度に影響を与えることがあります。

### ポジションについて

#### クローズポジション



2つ折りにした状態です。持ち運ぶときは、この状態にしてください。

#### オープンポジション



開いた状態です。ボタン操作や通話などはこの状態で行ってください。





## 1

### 電池パックを充電する

電池パックを本機に取り付けた状態で充電します。

- ACアダプタはオプション品です。必ずソフトバンク指定の「ZTDAA1」をお使いください。本書内「ACアダプタ」は、この指定品を指しています。
- 充電中は、ACアダプタや本機があたたくることがあります。

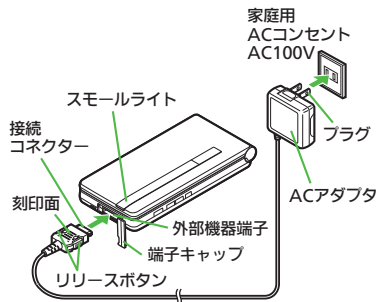

#### ACアダプタ利用時のご注意

- 充電するとき以外、プラグは倒してください。また、コードを強くひっぱったり、ねじったりしないでください。断線の原因となります。

#### ① 外部機器端子の端子キャップを矢印の方向に開く

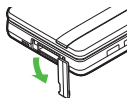

#### ② ACアダプタの接続コネクタを本機に差し込む

- 接続コネクタは刻印面を上にして、水平に「カチッ」と音がするまで、しっかり差し込みます。

#### ③ ACアダプタのプラグを起こし、家庭用ACコンセントに差し込む

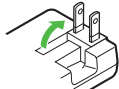

- 充電が始まり、スモールライトが赤色で点灯します。
- スモールライトが消灯すれば、充電は完了です。

#### ④ プラグを家庭用ACコンセントから抜く

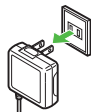

- ひねらずまっすぐに抜いてください。

#### ⑤ 本機から接続コネクタを取り外す

- リリースボタンを押さえながら、まっすぐに引き抜いてください。

#### ⑥ プラグと端子キャップを元の状態に戻す

スモールライトが点滅しているとき

- 電池パックの異常が寿命のため、充電できていません。新しい電池パックと交換してください。

USB充電について

- オプション品のUSBケーブルでパソコンと接続すれば、本機の電源が入っているときにパソコンのUSB端子からの電力で充電できます。

海外での充電について

- 海外での充電に起因するトラブルについては、当社では責任を負いかねますのであらかじめご了承ください。

#### 使いこなしチェック!

- 便利 ●USB充電を無効にしたい (P.1-22)



## シガーライター充電器で充電する

- シガーライター充電器はオプション品です。

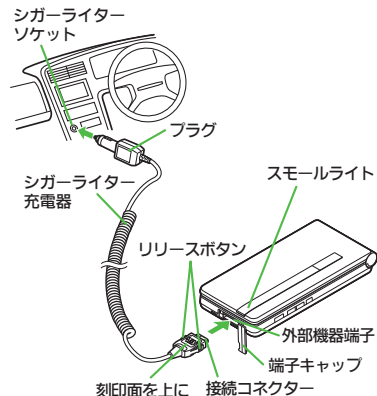

- 外部機器端子の端子キャップを矢印の方向に開く

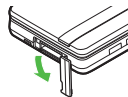

- シガーライター充電器の接続コネクタを本機に差し込む

- 接続コネクタは刻印面を上にして、水平に「カチッ」と音が鳴るまで、しっかり差し込みます。

- シガーライターソケットにプラグを差し込む

- 自動車のエンジンをかける

- 充電が始まり、スモールライトが赤色で点灯します。
- スモールライトが消灯すれば、充電は完了です。

- プラグをシガーライターソケットから抜く

- 本機から接続コネクタを取り外す

- リリースボタンを押さえながら、まっすぐ引き抜いてください。

- 端子キャップを元の状態に戻す

### シガーライター充電器利用時のご注意

- シガーライター充電器の電源は、自動車のキースイッチに連動していますが、自動車の種類によっては、連動しないことがあります。自動車から離れるときは、電源が切れていることを確認してください。
- シガーライター充電器を卓上ホルダーに接続しないでください。故障の原因となることがあります。
- 炎天下で高温になった自動車内では、充電しないでください。



## 1 電源を入れる／切る

準備／基礎知識

### 電源を入れる

はじめて電源を入れたときの操作を説明します。

#### 1 (長く)

- 「しばらくお待ちください」と表示されるまで押します。
- 電源が入ると、メニュー切替画面が表示されます。

#### 2 メニュー選択

本書は、「標準メニュー」を選んだ状態での操作方法を説明しています。本書を有効に利用したい方は、「標準メニュー」を選ぶことをおすすめします。

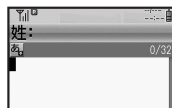

- お客様の情報（オーナー情報）の入力画面が表示されます。

#### 3 名前(姓)入力 名前(名)入力

- 以降もメニュー切替画面を表示するかどうかの、確認画面が表示されます。

#### 4 「はい」 / 「いいえ」





待受画面

- 「いいえ」を選んだときは、次回 1 を行うだけで、待受画面が表示されるようになります。



USIMカードを取り付けずに電源を入れたとき

- 画面にメッセージが表示されたままになります。このとき、本機は使用できません。

### ネットワーク自動調整について

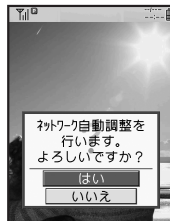
はじめて, , のいずれかのボタンを押したときは、ネットワーク自動調整の確認画面が表示されます。



- 「はい」を選びを押します。このあと設定が反映された旨のメッセージが表示されますので、を押します。
- ネットワーク自動調整を行うと日付／時刻が設定され、メールやYahoo!ケータイなどネットワークを利用するサービスや、テレビなどが利用できるようになります。

### 電源を切る

#### 1 (長く)

- 終了画面が表示されたあと、画面が消灯します。



## 画面とマークの見かた

## 画面の見かた

## ■待受画面について



- 待受画面では、電波の強さや電池の残量など、本機の状態を表すマークが表示されます。
- 電話に出なかったり、メール着信があると、下部にインフォメーションが表示されます。



## インフォメーション画面

- お知らせ内容（「新着メール」など）と件数が表示されます。お知らせ内容を選び $\odot$ を押すと、内容を確認できます。

## ■ソフトキーについて

画面下部に表示される文字は、左から順に $\square$ 、 $\odot$ 、 $\nabla$ を押したときに操作できる内容を表しています。

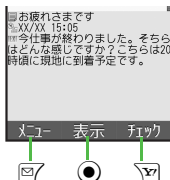

## 画面の自動消灯について

- 通話中や操作をしない状態が続くと、電池パックの消耗を抑えるため、自動的に画面表示が消えます。
- 消灯した画面を点灯するときは、何かボタンを押します。（押したボタンは、画面点灯用としてだけはたります。）

## パネルセーフについて

- 画面が自動消灯する前に画面表示が暗くなります。
- 画面が見えづらいときは、 $\square$ ～ $\nabla$ を押すとバックライトが点灯します。（押したボタンの動作が行われますので、ご注意ください。）

## マークの見かた

- マークによっては、デュアルモード（ $\square$  P.1-19）設定時に回線を表す「 $\square$ 」、「 $\square$ 」、「 $\square$ 」が表示されます。

## ■常時点灯しているマーク

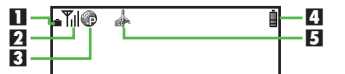

1	$\square$	国際ローミング中
2	$\square$	電波状態※1
3	$\square$	パケット通信利用中（3G）
	$\square$	パケット通信利用中（GSM）
	$\square$	パケットサービス3G圏内
4	$\square$	パケットサービスGSM圏内
	$\square$	電池レベル（%表示と切替）※2
5	$\square$	IPサービス提供中※3

※1 棒の数が多いほど電波状態が良好です。

※2 電池残量の%表示は、あくまでも目安です。

※3 着テコまたはマルチメディア通信（S!アプリ）が利用できるときに表示されます。

- $\square$ が表示されているときは、「 $\square$ 」が常時表示されます。（常にパケット通信が行われているわけではありません。）

着テコ設定とマルチメディア通信設定が「Off」のときは、2つのマークは消灯します。

## 使いごなしチェック！

- $\square$  便利 ●インフォメーションの履歴を利用したい（ $\square$  P.1-22）



## ■機能の動作を示すマーク



1		S!アプリ起動中
		S!アプリ一時停止中
2		音楽再生中
		テレビ録画中 (本体)
3		テレビ録画中 (メモリカード)
		メモリカード読み込み中
4		メモリカードフォーマット中
		テレビ録画／視聴予約表示
3		音楽再生中 (Bluetooth®利用時)
4		マルチジョブ機能利用中

## ■お知らせのためのマーク

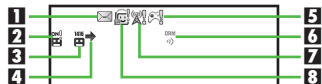

1		未読メールあり
		未読配信レポートあり
2		用件録音あり (簡易留守録設定中)
		用件録音あり (簡易留守録未設定時)
3		留守番電話サービス伝言あり
4		非利用回線着信／メール受信あり
5		S!アプリ開始要求あり
6		コンテンツ・キー受信あり
7		S!情報チャンネル未読情報あり
		ソフトウェア更新結果あり
8		S!速報ニュース未読あり
		S!とまだち状況通知未読あり／登録要求中

## ■警告のためのマーク



1		メール空き容量不足
2		送信失敗メールあり
3		メモリカード使用不可能／接触不良

## ■通信関連のマーク

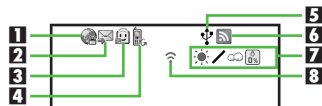

1		SSL対応の画面表示中
		パケット通信待機中 (3G)
2		パケット通信待機中 (GSM)
		メール受信中
3		メール送信中
		S!とまだち状況接続中
4		位置情報測位中※
		ソフトウェア更新中
5		USBケーブル接続中
		USB通信中
6		赤外線通信接続中
		赤外線送受信中
7		Bluetooth®通信待機中
		Bluetooth®通信中
8		Bluetooth®通話中
		S!電話帳バックアップ通信中
6		PCサイトブラウザ使用中
		RSSフィード対応サイト表示中
7		お天気アイコン
8		赤外線通信待機中

※ 位置情報の送信中に点滅表示されます。





## ■ 本機の設定を示すマーク

1		電波Offモード設定中
2		簡易留守録設定中
3		転送電話／留守番電話サービス設定中（「呼出なし」）※
4		カレンダー／予定リストアラームOn設定中
5		カレンダー／予定リストアラームOff設定中
6		時報設定中
7		マナーモード設定中
8		運転中モード設定中
9		オリジナルモード設定中
10		ボールビュー設定中
11		誤動作防止設定中
		ICカードロック中
		自動応答／リモートモニターモード設定中
		着信音量サイレント設定中
		着信音量ステップトーン設定中
		パイプレータ設定中
		シークレットモード設定中（「表示する」）
		キー操作ロック設定中

※TVコールを転送設定しただけのときは、マークは表示されません。

## サブディスプレイのマークの見かた

## ■ 基本的なマーク

1	2		
1		電波状態※	
2		電池レベル	

※ 棒の数が多いほど電波状態が良好です。

## ■ お知らせのためのマーク

1	2	3	4	5	6	7	8	9
1		不在着信あり						
2		簡易留守録用件あり						
3		着信お知らせあり						
4		留守番電話サービス伝言あり						
5		受信メールあり						
6		配信確認あり						
7		コンテンツ・キー受信あり						
8		S!情報チャンネル未読情報あり						
9		お天気アイコン更新あり						

## ■ 警告のためのマーク

1	2	3	4	5
1		送信失敗メールあり		
2		S!情報チャンネルエラー		
3		着デコ発信失敗		
4		IPサービス接続失敗		
5		お天気アイコン更新失敗		

## ■ 本機の状態を示すマーク

1	2	3	4	5	6	7
1		アラーム動作あり				
2		カレンダーアラーム動作あり				
3		予定リストアラーム動作あり				
4		S!アプリ開始要求あり				
5		S!ともだち状況通知未読あり				
6		テレビ視聴予約動作あり				
7		テレビ録画予約動作あり				

## サブディスプレイの表示について

●サブディスプレイには、通常日付と時計が表示されます。■を押すたびに、表示が切り替わります。



## 機能の呼び出しかた



- 各機能から待受画面に戻るときは、を押します。

本機の機能の入口であるメインメニューが表示されます。

- 機能を選びを押すと、機能の画面や次の階層の項目が表示されます。

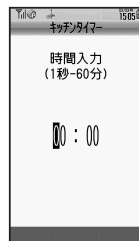
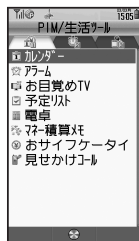

メイン  
メニュー

よく利用する機能が表示されます。

- 機能を選びを押すと、機能が呼び出せます。

ショート  
カット



数字のケタ数に応じて、利用できる機能が表示されます。

- 機能名の前のボタンを押すと、機能が呼び出せます。

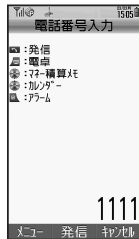

クイック  
オペレーション

使いこなしチェック！

- 便利 ●ショートカットを変更したい ●ショートカットを初期化したい (P.1-22)

## 簡単な操作で機能呼び出す（キーショートカット）

☑、☒、🕒を長く押し、あらかじめ登録されている次の機能呼び出すことができます。

☑	S!メール作成画面表示
☒	ファミリンクリモコン起動
🕒	PCサイトブラウザメニュー表示
📞	電話帳新規登録
📶	Bluetooth® On/Off
📶	赤外線通信On/Off

### 登録されている機能を変更する

●「🕒長押し」に電卓を登録する方法を例に説明します。

- ① ●→「設定」→●  
 ●→本体設定画面で  
 「キーショートカット設定」  
 ●→●

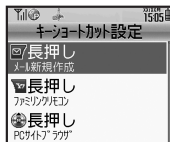

- ② 「🕒長押し」→●

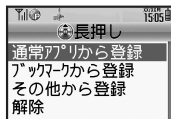

- ③ 「通常アプリから登録」→●

- ④ 「ツール」→●  
 ●→PIM/生活ツール画面で  
 「電卓」→●

ブックマークを登録するとき

- ⑤で「ブックマークから登録」→●→●  
 ブックマーク選択→●→「はい」→●

Bluetooth®や赤外線通信のOn/Offを登録するとき

- ⑤で「その他から登録」→●→機能選択→●

シークレットモードの設定を登録するとき

- ⑤で「その他から登録」→●→「シークレットモード」→●

ICカードロックのOn/Offを登録するとき

- ⑤で「その他から登録」→●→「ICカードロックOn/Off切替」→●

登録されている機能を解除するとき

- ⑤で「解除」→●



## 基本的な機能だけを利用する（シンプルメニュー）

### シンプルメニューのはたらき

シンプルメニューに設定すると、基本的な機能だけが表示されるようになります。



- 画面に表示される文字が小さくなり、文字サイズも「大」に設定されます。
- 時計／カレンダー表示が「時計（大）」に設定されます。
- モーションコントロール操作は、利用できません。（画面の縦横切替を除く。）

### ■シンプルメニューで使用できる機能

メール	受信ボックス、新規作成、下書き、テンプレート、送信済みボックス、未送信ボックス、SMS新規作成
電話機能	電話帳、新規登録、簡易留守再生、簡易留守設定、留守電再生、オーナー情報、スピードダイヤル／メール
カメラ	静止画撮影、動画撮影、バーコード／名刺読取、画像レビュー、静止画設定、動画設定
便利機能	カレンダー、アラーム、電卓、壁紙・着信音、スマートリンク辞書、メモ帳、S!ともだち状況、S!一斉トーク、ダブルナンバー設定、メニュー切替
データフォルダ	—
テレビ	—

- 待受画面でできるおもなボタン操作は、基本的に通常メニューと同様です。

### シンプルメニューを設定する

#### ① （長く）

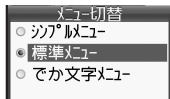

#### ② 「シンプルメニュー」➡

シンプルメニューで利用できない機能を使用しているとき

- 機能を終了させたあと、操作してください。

### シンプルメニューを解除する

#### ① （長く）

#### ② 「標準メニュー」➡

- 標準メニューに切り替わります。

## 複数の機能を切り替えて利用する（マルチジョブ機能）

### マルチジョブ機能のはたらき

ショートカットに登録されている機能を他の操作中に呼び出して利用できます。

#### インターネット利用中

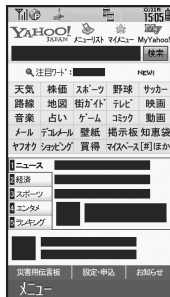

② 切り替えて  
利用可能

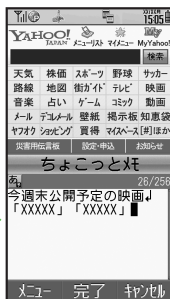

気になる情報をメモ

① ちょこっと  
メモを起動

- 着信音設定など一部の設定画面では、マルチジョブ機能が利用できないことがあります。

### マルチジョブ機能を利用する

#### ① 操作中に

文字入力画面や電話番号入力（ダイヤル）画面では、を長く押します。

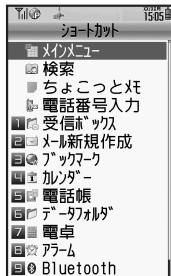

#### ② 機能選択

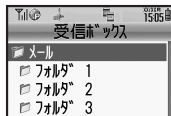

- 選んだ機能の画面が表示されます。

#### ③ 機能を切り替えるとき

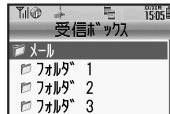
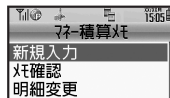

#### ④ ① → マルチジョブ機能終了

- 確認画面が表示されたときは、画面の指示に従って操作してください。



## 1 モーションコントロールについて

準備／基礎知識

本機には、傾きや動きを検出するモーションコントロールセンサーが搭載されています。本機を動かすことで、画面を切り替えたり、音やパイプを止めることができます。

- 画面が消灯しているときは利用できません。
- あらかじめ利用したい機能で、モーションコントロールが有効になるように設定しておく必要があります。

### 左に90度回転

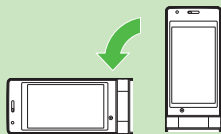

#### 縦横画面表示切替

縦画面表示のとき本機を左に90度回転させると、自動的に横画面表示に切り替わり、元に戻すと縦画面表示に戻ります。

#### 画面切替

デジタルTV  
PC サイトブラウザ  
ドキュメントビューア  
画像ビューア  
動画撮影画面

### ひっくり返す

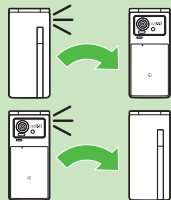

#### クイックサイレント

机などに置いているとき、着信中やアラームなどの動作中にひっくり返すと音やパイプが停止します。

#### 音停止

着信中  
アラームなど動作中

#### パイプ停止

着信中  
アラームなど動作中

- 音量が大きかったり、音の種類によっては、停止しないことがあります。

### 左または右に振る

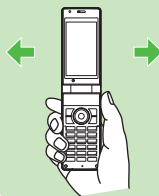

#### コンテンツ選択

左に振ると前の、右に振ると次のコンテンツが選択できます。

#### 音楽選択

ミュージック  
プレイヤー

#### 番組選局

テレビ

#### 画像選択

データフォルダ  
(ピクチャー)

#### ページ移動

ドキュメント  
ビューア



手前または奥に振る

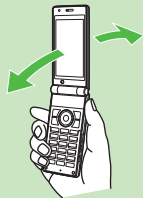

拡大／縮小

手前に振ると拡大、奥に振ると縮小することができます。

文字拡大／縮小 画像拡大／縮小

メール データフォルダ  
Yahoo! ケータイ (ピクチャー)

画面拡大／縮小

PC サイトブラウザ  
ドキュメントビューア

画面の縦横切替を無効にする

●動画撮影画面は、無効にできません。

- ① ●➡「設定」➡●
- ② 本体設定画面で「モーションコントロール設定」➡●

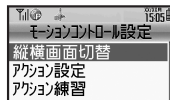

モーションコントロール設定画面

- ③ 「縦横画面切替」➡●  
➡機能選択➡●
- ④ 「Off」➡●

モーションコントロール操作を有効にする

- ① モーションコントロール設定画面で「アクション設定」➡●
- ② 動作選択➡●
- ③ 「On」➡●

シークレットモードの解除について

●次の操作でシークレットモードを一時的に解除できます。

操作用暗証番号入力➡本機を左または右に振る

■待受画面を表示して、クローズポジションにすると、「表示しない」に戻ります。

モーションコントロール利用時のご注意

- 本機の振りかたや持ちかたによっては、正しく動作しないことがあります。
- 音やバイブレータが鳴動しているときは、モーションコントロールが動作しないことがあります。
- モーションコントロール操作は、周りの安全を確認したうえで、本機をしっかりと握り、強く振りすぎないようにしてください。人や物にあたり、けがなどの事故の原因となったり、本機が故障／破損する原因となります。また、本機を強く振りすぎると、誤って本機を投げけたり、手首を痛める原因となります。

使いこなしチェック！

👉便利 ●モーションコントロール操作を練習したい (🔍P.1-22)



## 1 マナーモードと電波Offモード

準備／基礎知識

携帯電話をお使いになるときは、周囲への気配りを忘れないようにしましょう。

- 劇場や映画館、美術館などでは、周囲の人たちの迷惑にならないように電源を切っておきましょう。
- レストランやホテルのロビーなど、静かな場所では周囲の人たちの迷惑にならないように気をつけましょう。
- 新幹線や電車の中などでは、車内のアナウンスや掲示に従いましょう。
- 街の中では、通行の妨げにならない場所で使いましょう。

### マナーモードを利用する

着信があったりアラームが動作しても、本機から音が出ないようにします。

#### 1 (長く)



- マナーモードが設定されます。

マナーモードを設定すると

- 着信音などの音量が「サイレント」になります。
- 着信時などにバイブレータが動作するようになります。
- カメラ撮影時のシャッター音は、設定にかかわらず常に一定の音量で鳴ります。

マナーモードを解除するとき

マナーモード設定中に  (長く)

### 電波Offモードを利用する

電源は入れたまま、電波の送受信だけを停止します。

- 電波の送受信を停止すると、電話の発着信、メールの送受信、インターネット接続など、電波をやりとりする機能が利用できなくなります。

#### 1 → 「設定」 → → 「ネットワーク設定」

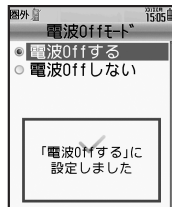

#### 2 「電波Offモード」 →

#### 3 「電波Offする」 →



- 電波Offモードが設定されます。

電波Offモードを解除するとき

 で「電波Offしない」 → 

使いこなしチェック!

-  **便利** ● マナーモードの設定を変更したい ● オリジナルのモードを作成したい ● モードの設定を初期化したい (P.1-22)



## 暗証番号について

本機の使用にあたっては、次の暗証番号が必要になります。

- 各暗証番号はお忘れにならないよう、また、他人に知られないようご注意ください。
- 他人に知られ悪用されたときは、その損害について当社では責任を負いかねますので、あらかじめご了承ください。

操作用暗証番号	各機能を利用するときに使います。 (お買い上げ時は「9999」に設定されています。)
交換機用暗証番号	ご契約時の4ケタの番号です。契約内容の変更やオプションサービスを一般電話から操作するときに使います。
発着信規制用暗証番号	ご契約時の4ケタの番号です。発着信規制サービスの設定を行うときに使います。

※ 発着信規制用暗証番号は変更できません。

各機能で暗証番号の入力を間違えると

- 間違いを知らせるメッセージが表示されます。操作をやり直してください。
- 発着信規制用暗証番号の入力を3回間違えたときは、発着信規制サービスの設定変更ができなくなります。このときは、発着信規制用暗証番号と交換機用暗証番号の変更が必要となりますので、ご注意ください。

### 操作用暗証番号を変更する

- 4～8ケタの番号を設定できます。

#### 1 「設定」

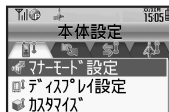

本体設定画面

#### 2 「セキュリティ設定」

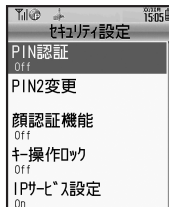

#### 3 「暗証番号変更」

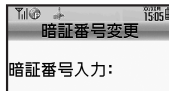

#### 4 現在の操作用暗証番号入力

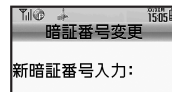

#### 5 新しい操作用暗証番号入力

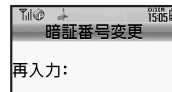

#### 6 再度新しい操作用暗証番号入力



## 1 その他の基礎知識

準備／基礎知識

### 電話番号を確認する

1 → →



- お客様の電話番号と、はじめて電源を入れたときに入力した名前（オーナー情報）が表示されます。

### 誤動作防止を利用する

誤ってボタンが押されないようにします。

1 （長く）

- 誤動作防止が設定されます。
- を長く押ししても、電源は切れません。

誤動作防止設定中に電話がかかってきたとき

- を押すと一時的に電話に出られます。通話終了後、再度設定されます。

誤動作防止を解除するとき

誤動作防止設定中に （長く）

### 懐中電灯として利用する

1 （長く）

- モバイルライトが点灯します。

2 → 消灯

スポットライト利用時のご注意

- スポットライトを人の目に近づけて点灯させたり、発光部を直視したりしないでください。また、発光方向を確認してからご利用ください。

### 電池残量の詳細を表示する

1 → 「ツール」 →

→ 「タイマー／時計ツール」  
→ 「バッテリーメーター」 →

- 電池残量が表示されます。
- 電池残量表示は、あくまでも目安です。

### 操作方法を確認する

操作がわからなくなったときに、ガイド機能を表示できます。

1 → 「ツール」 →

→ 「文書／録音ツール」

2 「ガイド機能」 →

3 確認項目選択 →

- このあと、項目を選ぶたびに、別の操作説明が表示されます。

### 覗き見を防止する（ベールビュー）

周りから画面表示を覗かれにくくします。

1 （長く）

- ベールビューが設定されます。

ベールビューを解除するとき

ベールビュー設定中に （長く）

### 使いこなしチェック！

- 便利** ● オーナー情報を編集／リセットしたい ● デュアルモード時に別回線のオーナー情報を確認したい（ P.1-22）  
● 電池残量表示を変更したい ● ベールビューの設定を変更したい（ P.1-23）



## ダブルナンバーを利用する

1台の携帯電話で、2つの回線（A回線／B回線：それぞれ別の電話番号とメールアドレス）を利用できるサービスです。

- ダブルナンバーの利用には、別途お申し込みが必要です。（有料）
- ダブルナンバーについては、「ソフトバンクホームページ」（☞P.14-22）を参照してください。

### 2つの電話番号とメールアドレスが利用可能



### ダブルナンバーを有効にする

- 圏外の場合は、設定できません。

- ① ●➡「設定」➡●
- ② 本体設定画面で「ダブルナンバー設定」➡●
- ③ 「On/Off設定」➡●
- ④ 「On」➡●
- ⑤ 操作作用暗証番号入力➡●  
➡「はい」➡●

### ダブルナンバーを無効にするとき

- ④で「Off」➡●➡⑥
- ダブルナンバーを無効にしたときは、次の点にご注意ください。
    - B回線への電話着信/SMS受信は、A回線への着信/受信として扱われます。
    - B回線へのS!メールは、S!メール通知だけ受信できます。（続き受信はできません。）
    - 「Off」にしても、ダブルナンバー契約は解除されません。

### 使いこなしチェック！

- ☞便利 ●モード切替時の操作作用暗証番号の入力を省略したい ●モード名を変更したい（☞P.1-23）



# 1 モードについて

準備／基礎知識

どちらか一方の回線だけを利用する「Aモード」／「Bモード」と、2つの回線を同時に利用できる「デュアルモード」があります。  
 ●海外利用時、B回線でのSMS/S!メール送受信は、A回線に課金されます。

## Aモード

### A回線への着信だけを受けたいとき

- 発信／送信はA回線が使用されます。B回線の電話番号やメールアドレスでの発信／送信はできません。



### Aモード／Bモード設定時のご注意

- 電話帳やメールボックス、発信履歴などでは、利用していない回線での情報は表示されません。また、回線の種類を示すマークも表示されません。
- 操作によって、利用していない回線での情報(表示されていない情報)に影響があるときは、確認画面が表示されます。画面の指示に従って操作してください。

## Bモード

### B回線への着信だけを受けたいとき

- 発信／送信はB回線が使用されます。A回線の電話番号やメールアドレスでの発信／送信はできません。

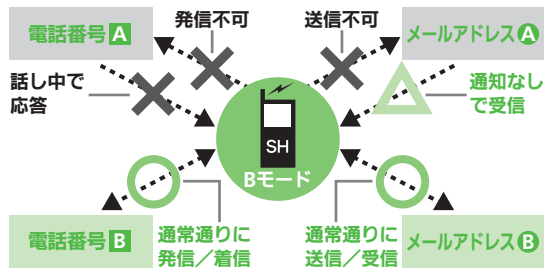

### Bモードでは、次の利用が制限されます。

- インターネットは、A回線を使用します。(インターネット利用中の発信は、B回線で行えます。)
- S!ともだち状況/S!一斉トーク/着デコは、利用できません。(A回線に切り替えることもできません。)

### 使いこなしチェック!

- 👉便利 ●未使用モードの着信をマークで通知したい ●パケット接続時に確認画面を表示しない (📖P.1-23)

## デュアルモード

## A回線／B回線のどちらからの着信も受けたいとき

- 発信／送信時は、A回線（電話帳や履歴使用時には、情報内の回線）が優先的に使用されます。使用する回線を選んで発信／送信することもできます。

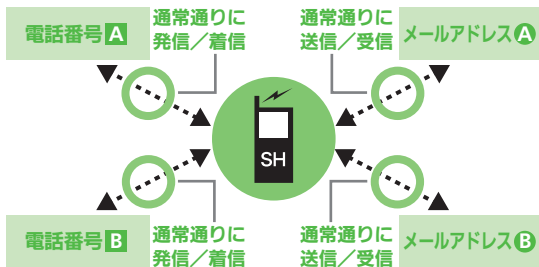

デュアルモードでは、目的に応じて回線を選択することもできます。

## 電話帳

A回線専用／B回線専用／両回線共用（デュアル）を設定できます。

## メール送信

送信時に選択した回線（A回線／B回線）によって、相手に届くメールアドレスが変わります。

## 電話発信

発信時に選択した回線（A回線／B回線）によって、相手に届く発信者番号が変わります。

- 電話帳やメール、履歴などに回線を表す「」、「」、「」が表示されます。

## モードを切り替える

- ① （長く）
- ② 操作用暗証番号入力➡●
- ③ モード選択➡●
  - 「Bモード」を選んだときは、このあと確認画面が表示されます。
- ④ 「はい」➡●

## 電話帳にモードを登録する

- ① ●➡「電話機能」➡●  
➡「電話帳新規登録」➡●
- ② 「モード：」➡●  
➡モード選択➡●

ダブルナンバー「Off」設定時に電話帳を登録すると

- 自動的に「デュアルモード」として登録されます。

## 使いこなしチェック！

- 便利 ●回線を特定して着信を拒否したい ●デュアルモード時の利用回線を設定したい（ P.1-23）



### USB充電

USB充電を無効にしたい 【USB充電】	●⇒「設定」⇒●⇒「外部接続」⇒「USB充電」⇒●⇒「無効」⇒●
-------------------------	----------------------------------

### インフォメーション

インフォメーションの履歴を利用したい 【インフォメーション】	共通操作 ●⇒「電話機能」⇒●⇒下記の操作 履歴を確認する 「インフォメーション」⇒●
	履歴を消去する 「インフォメーション」⇒●⇒☒⇒「はい」⇒●

### ショートカット

ショートカットを変更したい 【登録／移動】	共通操作 ☒⇒番号選択⇒☒⇒下記の操作 機能を上書きする 「登録」⇒●⇒メニュー選択⇒●⇒機能選択⇒●
	割り当てを変更する 「移動」⇒●⇒移動先選択⇒●
ショートカットを初期化したい 【設定リセット】	☒⇒番号選択⇒☒⇒「設定リセット」⇒●⇒「はい」⇒●

### モーションコントロール

モーションコントロール操作を練習したい 【アクション練習】	●⇒「設定」⇒●⇒本体設定画面で「モーションコントロール設定」⇒●⇒「アクション練習」⇒●⇒練習内容選択⇒● ●以降は、画面の指示に従って操作してください。
----------------------------------	---

### マナーモード

マナーモードの設定を変更したい 【マナーモード設定】	共通操作 ●⇒「設定」⇒●⇒本体設定画面で「マナーモード設定」⇒●⇒下記の操作 利用モードを変更する モード選択⇒●
	各モードの設定内容を変更する モード選択⇒☒⇒設定項目選択⇒●⇒各設定項目の操作 ●「通常モード」では変更できません。
オリジナルのモードを作成したい 【オリジナルモード】	●⇒「設定」⇒●⇒本体設定画面で「マナーモード設定」⇒●⇒「オリジナルモード」⇒☒⇒設定項目選択⇒●⇒各設定項目の操作
モードの設定を初期化したい 【リセット】	●⇒「設定」⇒●⇒本体設定画面で「マナーモード設定」⇒●⇒モード選択⇒☒⇒操作用暗証番号入力⇒●⇒「はい」⇒●

### オーナー情報

オーナー情報を編集／リセットしたい 【オーナー情報】	共通操作 ●⇒☒⇒下記の操作 オーナー情報を編集する ☒⇒タブ選択⇒項目選択⇒☒⇒編集項目選択⇒●⇒内容編集⇒☒
	オーナー情報をリセットする ☒⇒「オーナー情報リセット」⇒●⇒「はい」⇒●
デュアルモード時に別回線のオーナー情報を確認したい 【Bへ切替／Aへ切替】	●⇒☒⇒☒⇒「Bへ切替」／「Aへ切替」⇒●



## 電池残量表示

電池残量表示を変更したい 【ミニ電池表示】	<p>●→「設定」→●→本体設定画面で「ディスプレイ設定」→●→「ミニ電池表示」→●→表示形式選択→●</p> <ul style="list-style-type: none"> <li>●「切替」設定時に、表示が切り替わる時間を変更するときは<math>\square</math>/を押します。</li> <li>●「残量 (%)」は、電池残量の目安です。</li> <li>●「残り時間」は、現在の状態で使用し続けたとき、電池レベル1になるまでの残り時間の目安です。             <ul style="list-style-type: none"> <li>■充電中は表示されません。</li> </ul> </li> <li>●電池残量表示は、あくまでも目安です。</li> </ul>
--------------------------	--

## ペールビュー

ペールビューの設定を変更したい 【ペールビュー】	<p>【共通操作】●→「設定」→●→本体設定画面で「ディスプレイ設定」→●→「ペールビュー」→●→下記の操作</p> <p><b>パターンを変更する</b> 「パターン設定」→●→パターン選択→●→倍率選択または「アニメ」→●</p> <p><b>濃度を変更する</b> 「濃度設定」→●→濃度選択→●</p>
-----------------------------	---

## ダブルナンバー

### ■全般

モード切替時の操作 暗証番号の入力を省略したい 【暗証番号入力】	<p>●→「設定」→●→本体設定画面で「ダブルナンバー設定」→●→「暗証番号入力」→●→「入力しない」→●→操作暗証番号入力→●</p>
モード名を変更したい 【回線名/アイコン編集】	<p>●→「設定」→●→本体設定画面で「ダブルナンバー設定」→●→「回線名/アイコン編集」→●→モード選択→●→回線名入力→●→アイコン選択→●</p>

### ■Aモード/Bモード

未使用モードの着信をマークで通知したい 【着信通知アイコン表示】	<p>●→「設定」→●→本体設定画面で「ダブルナンバー設定」→●→「着信通知アイコン表示」→●→「表示する」→●</p>
パケット接続時に確認画面を表示しない 【パケット接続確認】	<p>●→「設定」→●→本体設定画面で「ダブルナンバー設定」→●→「パケット接続確認」→●→「Off」→●</p> <p>●Bモード設定時に有効です。</p>

### ■デュアルモード

回線を特定して着信を拒否したい 【回線別着信拒否】	<p>●→「設定」→●→本体設定画面で「ダブルナンバー設定」→●→「回線別着信拒否」→●→回線選択→●→「拒否する」→●</p>
デュアルモード時の利用回線を設定したい 【利用回線設定】	<p>●→「設定」→●→本体設定画面で「ダブルナンバー設定」→●→「利用回線設定」→●→設定項目選択→●</p>



### 電池残量表示

#### ? 「---」が表示される

- 電池残量「残り時間」の計測中です。故障ではありません。

#### ? 充電が完了したのに、「100%」にならない

- 電池/パックの性能劣化を軽減するよう充電を制御しているためです。充電が完了しても、電池残量表示は「100%」にはなりません。

#### ? 残り時間まで使用できない

- 温度の低い場所で使っていませんか。電池/パック容量は、周囲温度の影響を受けます。特に低温下では、残り時間まで使用できないことがあります。
- 消耗した電池/パックではありませんか。このときは、残り時間まで使用できないことがあります。

#### ? 残り時間が急に変動する

- 使用状態を反映するまでに時間がかかります。あくまでも目安としてご利用ください。

