

USIMカードのお取り扱い	1-2
USIMカードをご利用になる前に.....	1-2
USIMカードを取り付ける／取り外す.....	1-3
PINコード／PIN2コード.....	1-3
各部の名称と機能	1-4
本体.....	1-4
ワンタッチオープンボタンで本機を開く.....	1-6
待受画面からの各ボタン操作.....	1-6
ディスプレイ.....	1-8
電池パックと充電器のお取り扱い	1-11
電池パックと充電器（オプション品）を ご利用になる前に.....	1-11
電池パックを取り付ける／取り外す.....	1-13
急速充電器（オプション品）を利用して充電する.....	1-14
電源を入れる／切る	1-15
マナーモード	1-16
マナーについて.....	1-16
マナーを守るための機能.....	1-16
マナーモードを設定／解除する.....	1-16
電波OFFモードを設定／解除する.....	1-17
運転中モードを設定／解除する.....	1-17
待受画面に表示される情報	1-17
インフォメーション表示.....	1-17
待受ウィンドウ.....	1-18

機能の呼び出しかた	1-19
メインメニューから機能呼び出す.....	1-19
番号で機能呼び出す.....	1-20
他の携帯電話のメインメニューを使用する (S!おなじみ操作)	1-21
ワンタッチサイトボタンを利用する	1-22
ワンタッチサイトボタンから インターネットに接続する.....	1-22
ブックマークを接続先一覧に登録する.....	1-23
プライベートメニューを利用する	1-23
プライベートメニューから機能呼び出す.....	1-23
よく使う機能をプライベートメニューに登録する.....	1-24
シンプルモード	1-24
シンプルモードを設定／解除する.....	1-25
シンプルモード設定中のメニュー一覧.....	1-25
暗証番号	1-26
操作暗証番号.....	1-26
交換機用暗証番号.....	1-26
発着信規制用暗証番号.....	1-26
のぞき見されないように設定する (ビューブラインド)	1-27
自分の電話番号を確認する	1-27

USIMカードのお取り扱い

USIMカードをご利用になる前に

USIM（ユーシム）カード（以下「USIMカード」）は、電話番号やお客様情報が入ったICカードです。USIMカード対応のソフトバンク携帯電話に取り付けて使用します。USIMカードが取り付けられていないときは、電話の発着信、メール、インターネットなどの機能が利用できません。

USIMカード

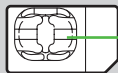

IC部分

- USIMカードの詳細については、USIMカードに付属の説明書を参照してください。
- USIMカードに保存したデータは、他のUSIMカード対応のソフトバンク携帯電話でもご利用いただけます。
- USIMカードはソフトバンクが指定したものを使用してください。指定以外のものを使用すると、正常に動作しない場合があります。
- 他社製品のICカードリーダーなどにUSIMカードを挿入して故障したときは、お客様ご自身の責任となり、当社では一切責任を負いかねますのでご注意ください。
- IC部分はいつもきれいな状態でご使用ください。
- IC部分を傷つけたり、不用意に触れたり、ショートさせたりしないでください。データの消失、故障の原因となります。
- お手入れは乾いた柔らかい布などでふいてください。
- USIMカードにラベルなどを貼り付けしないでください。故障の原因となります。

- 本機を落としたり、強い衝撃を与えると、USIMカードを正しく認識しなくなり、本機がリセットされる場合があります。その場合、リセット終了後に待受画面に戻りますが、故障ではありません。また、「USIM未挿入です」と表示された場合は、電源を切り、USIMカードが正しく装着されているか確認のうえ、電源を入れ直してください。

その他ご注意

- USIMカードの所有権は当社に帰属します。
- 解約・休止などの際は、USIMカードを当社にご返却ください。
- 紛失・破損などによるUSIMカードの再発行は有償となります。
- USIMカードや、ソフトバンク携帯電話（USIMカード装着済）を盗難・紛失された場合は、必ず緊急利用停止の手続きを行ってください。緊急利用停止の手続きについては、お問い合わせ先（☎P.16-32）までご連絡ください。
- お客様ご自身でUSIMカードに登録された情報内容は、別途、メモなどに控えて保管することをおすすめします。万一、登録された情報内容が消失した場合でも、当社では一切責任を負いかねますのでご了承ください。
- USIMカードの仕様、性能は予告なしに変更する可能性があります。
- 別のUSIMカードを挿入すると、お買い上げ時に登録されているS!アプリが利用できなくなる場合があります。
- お客様からご返却いただいたUSIMカードは、環境保全のためリサイクルされています。

お知らせ

- 解約／機種変更をしたときやUSIMカードを変更したとき、本機を修理したときは、本機やメモリカードに保存した着うた®／着うたフル®／音楽／静止画／動画／S!アプリ／ブックなどのファイルが利用できなくなることがあります。あらかじめご了承ください。

USIMカードを取り付ける／取り外す

- 必ず電源を切り、電池パックを取り外してから（☞P.1-13）、行ってください。

取り付ける

- 1 金色のIC面を下にし、右図に示す向きでUSIMカードをゆっくりと奥まで差し込む

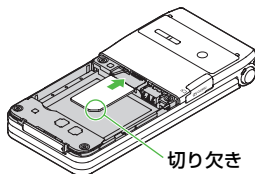

取り外す

- 1 USIMカードをスライドさせながら、ゆっくりと引き抜く

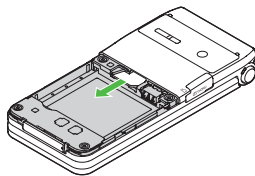

お知らせ

- 無理な取り付け／取り外しを行うと、USIMカードや本機が破損することがありますので、ご注意ください。
- 取り外したUSIMカードは紛失しないよう、ご注意ください。
- USIMカードの取り付け／取り外しを行うときは、IC部分に不用意に触れたり、傷を付けたりしないでください。IC部分に汚れなどが付着すると、USIMカードを正しく認識しなくなることがあります。

PINコード／PIN2コード

USIMカードには、「PINコード」と「PIN2コード」という2つの暗証番号があります。

- お買い上げ時は、どちらも「9999」に設定されています。
- PINコード／PIN2コードを変更するには（☞P.10-3）

PINコード	<p>第三者による無断使用防止のため、電源ON時に入力する4～8桁の暗証番号です。</p> <ul style="list-style-type: none"> ●PINコード設定（☞P.10-2）をONにすると、電源を入れたときにPINコードを入力しないと本機を使用することができなくなります。
PIN2コード	<p>通話料金の各設定（☞P.15-9）に使用する暗証番号です。</p>

PUK／PUK2について

PINコードまたはPIN2コードの入力を3回間違えると、PIN／PIN2コードがロックされます。PUK／PUK2は、このPINロックを解除（☞P.10-3）するための暗証番号です。

- PUK／PUK2については、お問い合わせ先（☞P.16-32）までご連絡ください。

お知らせ

- PUK／PUK2の入力を10回間違えると、USIMカードがロックされ、本機が使用できなくなります。PUK／PUK2はメモに控えるなどして、お忘れにならないようご注意ください。
- USIMカードがロックされた場合は、所定の手続きが必要となります。お問い合わせ先（☞P.16-32）までご連絡ください。

各部の名称と機能

本体

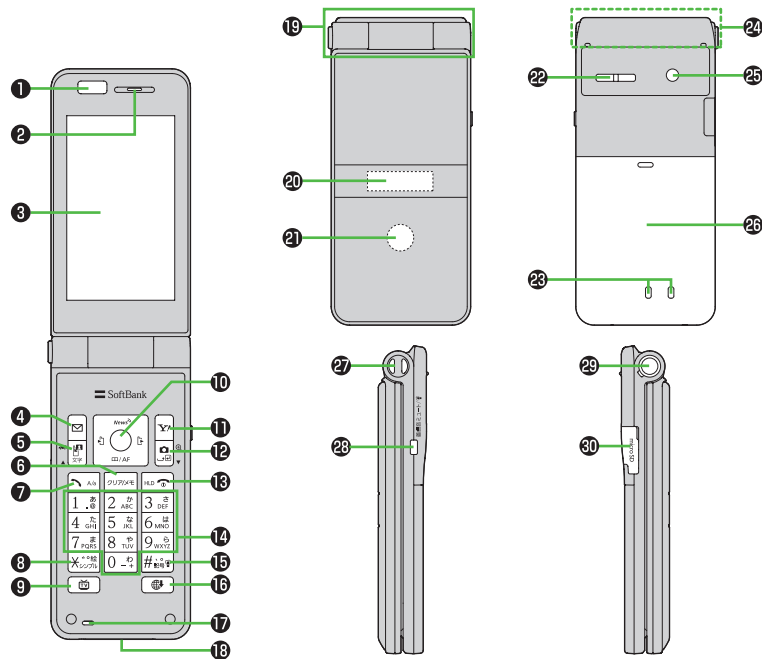

イヤホンマイクを使用するには

外部接続端子に、下記オプション品(A)(B)を接続して使用します。

(A)イヤホンマイク



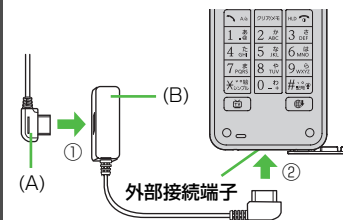

(B)ステレオイヤホン変換ケーブル

<接続手順>

- ①(A)の平型プラグを(B)のイヤホンマイク端子(平型)に差し込む
- ②(B)の本体側プラグを外部接続端子に差し込む



- 接続の際にイヤホンマイクの応答ボタンを押さないでください。イヤホンマイクが正しく動作しなくなる場合があります。その場合は、いったんイヤホンマイクを抜いて、再度差し込んでください。

- ① **赤外線ポート**
・赤外線通信に使用する
- ② **受話口**
- ③ **メインディスプレイ**
- ④ **メールボタン**
・メールを利用する
・ナビゲーション表示の内容を実行する (☞P.ix)
- ⑤ **TVコール／文字／運転中モードボタン**
・TVコールをかける
・文字入力中に文字入力モードを切り替える
・運転中モードを設定／解除する
- ⑥ **クリア／メモボタン**
・入力した文字を消去する
・各種メニューをキャンセルする
・簡易留守録を利用する
- ⑦ **開始ボタン**
・電話をかける／受ける
・文字入力中に大文字／小文字を切り替える
- ⑧ **＊／絵文字／シンプルモードボタン**
・「＊」を入力する
・文字入力中に絵文字一覧を表示する
・シンプルモードを設定／解除する
- ⑨ **テレビボタン**
・デジタルテレビを起動する
- ⑩ **ナビゲーションボタン**
・カーソルを移動したりメニュー操作を行う (☞P.ix)
・ 待受ウィンドウを表示／選択する (シンプルモード設定中は無効)
・ 電話帳を開く／カメラのピントを合わせる (オートフォーカスロック)
・ 着信履歴を表示する
・ 発信履歴を表示する
- ⑪ **Y!ボタン**
・Yahoo!ケータイを利用する
・ナビゲーション表示の内容を実行する (☞P.ix)
- ⑫ **カメラ／改行ボタン**
・カメラ／拡大ルーペを起動する
・文字入力中に改行する
・文字変換候補を逆順に表示する
- ⑬ **電源／終了ボタン**
・電源を入れる／切る (☞P.1-15)
・通話を終了する／待受画面に戻る
・着信を保留する
- ⑭ **0～9ダイヤルボタン**
・電話番号や文字の入力を行う
- ⑮ **#／記号／マナーモードボタン**
・「#」を入力する
・文字入力中に記号一覧を表示する
・マナーモードを設定／解除する
- ⑯ **ワンタッチサイトボタン**
・登録されている接続先のサイトに接続する
- ⑰ **送話口**
- ⑱ **外部接続端子**
・急速充電器など各種オプション品を接続する
- ⑲ **ヒンジ**
- ⑳ **サブディスプレイ**
- ㉑ **着信／充電ランプ**
・電話着信時、メール受信時、カメラ使用時などに点滅する
・充電中に点灯する (赤色)
- ㉒ **スピーカー**
- ㉓ **充電端子**
- ㉔ **内蔵アンテナ部分**
- ㉕ **カメラ**
- ㉖ **電池カバー**
- ㉗ **ストラップ取り付け穴**
- ㉘ **サイドボタン**
・着信音やアラーム音などを消す【本機を開いた状態のみ】
・プライベートメニューを表示する (シンプルモード設定中は無効)
・ビュープラインドを設定／解除する【本機を閉じた状態のみ】
・サブディスプレイ表示を切り替える
・マナーモードを設定／解除する
- ㉙ **ワンッシュオープンボタン**
・ (☞P.1-6)
- ㉚ **メモリカードスロット**
・カバーを開けて、メモリカードを挿入する (☞P.8-14)

ワンタッチオープンボタンで本機を開く

ワンタッチオープンボタンを押すだけで本機を開くことができます。

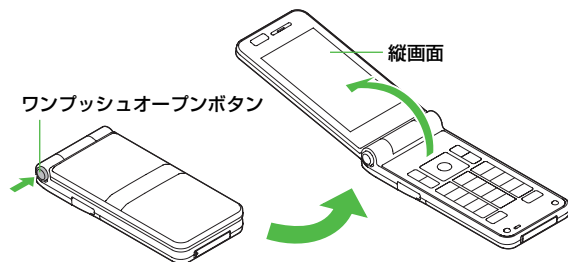

- 閉じるときは手で閉じます。閉じられない場合は一度完全に開いてから閉じてください。
- 本機を開く／閉じるだけで電話の着信応答や通話終了などが行える設定にできます。(P.15-10)
- ワンタッチオープンボタンを押して本機を開くときは、反動で本機を落とさないようにご注意ください。

待受画面からの各ボタン操作

待受画面で各ボタンを1回押し(1秒以下)または長押し(1秒以上)すると、以下の操作ができます。

ボタン操作		利用できる機能
☎	1回押し	電話をかける
	長押し	
☺	1回押し	待受ウィンドウを表示する*1*2
	長押し(2秒以上)	電源を切る
●	1回押し	メインメニューを開く
	長押し	誤操作防止を設定する
📞	1回押し	簡易留守録リストを開く
	長押し	簡易留守録を設定／解除する
✉	1回押し	メールメニューを開く
	長押し	S!メール新規作成画面を開く
Y!	1回押し	Yahoo!ケータイに接続する
	長押し	Yahoo!ケータイメニューを開く
📅	1回押し	カレンダーを開く
	長押し	運転中モードを設定／解除する
📷	1回押し	カメラを起動する
	長押し	拡大ルーペを起動する
📺	1回押し	デジタルテレビを起動する
	長押し	TV番組表を起動する
🌐	1回押し	登録されている接続先のサイトに接続する
	長押し	接続先一覧を表示する

ボタン操作		利用できる機能
	1回押し	待受ウィンドウを表示／選択する※1 ※2
	長押し	受信音量を上げる
	1回押し	電話帳を開く
	長押し	受信音量を下げる
	1回押し	着信履歴を開く
	長押し	最新未読メールの本文を表示する ●未読メールがない場合は、受信ボックスを表示する
	1回押し	発信履歴を開く
	長押し	送信済みボックスを表示する
[1]	1回押し	[1]を入力する
	長押し※3	[「あ」] 行の電話帳を開く／スピードダイヤルを起動する※2
[2]	1回押し	[2]を入力する
	長押し※3	[「か」] 行の電話帳を開く／スピードダイヤルを起動する※2
[3]	1回押し	[3]を入力する
	長押し※3	[「さ」] 行の電話帳を開く／スピードダイヤルを起動する※2
[4]	1回押し	[4]を入力する
	長押し※3	[「た」] 行の電話帳を開く／スピードダイヤルを起動する※2
[5]	1回押し	[5]を入力する
	長押し※3	[「な」] 行の電話帳を開く／スピードダイヤルを起動する※2

ボタン操作		利用できる機能
[6]	1回押し	[6]を入力する
	長押し※3	[「は」] 行の電話帳を開く／スピードダイヤルを起動する※2
[7]	1回押し	[7]を入力する
	長押し※3	[「ま」] 行の電話帳を開く／スピードダイヤルを起動する※2
[8]	1回押し	[8]を入力する
	長押し※3	[「や」] 行の電話帳を開く／スピードダイヤルを起動する※2
[9]	1回押し	[9]を入力する
	長押し※3	[「ら」] 行の電話帳を開く／スピードダイヤルを起動する※2
[0]	1回押し	[0]を入力する
	長押し※3	[「わ」] 行の電話帳を開く
[*]	1回押し	[*]を入力する
	長押し	シンプルモードを設定／解除する
#	1回押し	[#]を入力する
	長押し	マナーモードを設定／解除する
□	1回押し	プライベートメニューを表示する※2
	長押し	ビューブラインドを設定／解除する

※1 待受ウィンドウ設定 (☞P.15-4) に従います。

※2 シンプルモード設定中は無効になります。

※3 ワンタッチキーの設定 (☞P.15-5) に従います。

ディスプレイ

メインディスプレイアイコン

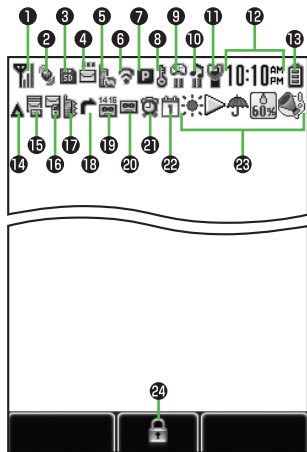

① 電波状態表示

強
 中
 弱
 微弱

圏外

電波OFFモード
 (赤で表示) パケット通信のみ
 利用可能

② S!速報ニュース未読情報あり

③ メモリカード

装着中 使用中

非対応 書き込み不可

通話状態表示

TVコール中 音声通話中

④ シークレットモードがON

未読メールあり

⑤ ソフトウェア更新中／開始通知／結果通知

デジタルテレビ視聴中

S!情報チャンネルの未読情報あり

⑥ PCサイトブラウザ起動中

赤外線通信がON

USBケーブル接続中

⑦ ネットワーク表示

3Gパケット通信可能

GSMパケット通信可能

データ通信状態表示

パケット回線利用時のデータ
 通信中 (モデムとして利用時)
 電話回線利用時のデータ通信中
 (モデムとして利用時)

3Gパケット接続中 (待機中)

GSMパケット接続中 (待機中)

3Gパケット接続中 (送受信中)

GSMパケット接続中 (送受信中)

⑧ セキュリティで保護されている情報
画面に接続中

S!電話帳バックアップ同期中

自動同期設定がON

⑨ S!アプリ実行中 一時停止中

⑩ 音楽／動画再生表示

BGM再生中 一時停止中

ストリーミング中 一時停止中

⑪ マナーモード

ユーザーモード

運転中モード

⑫ 時計表示

13 電池レベル表示

- 🔋 レベル3 🔋 レベル2 🔋 レベル1
- 🔋 レベル0 (電池残量を赤で表示)

14 🚨 ローミング中

15 📧 S!メールがいっぱいのため、サーバーに未受信メールあり

16 📧 メール使用禁止

📞 電話帳使用禁止

📧📞 メール&電話帳使用禁止

17 🔊 音量設定がサイレント

🔊 バイブレーションがON

🔊 音量設定がサイレントで
バイブレーションがON

18 📞 転送電話または留守番電話サービスがON

19 📧 留守番電話サービスのメッセージあり

20 📧 簡易留守録設定がON

📧 留守メッセージがいっぱいです

📧 未確認留守メッセージあり

📧 未確認留守メッセージあり&
留守メッセージがいっぱいです

21 🕒 アラームがON

22 📅 スケジュール登録あり (👉P.11-3)

23 🌤️ お天気アイコン (👉P.7-14)

24 ナビゲーションボタン操作表示

🔒 誤操作防止設定中

🔒 キー操作ロック設定中

🔒/🔒 誤操作防止&キー操作ロック設定中

サブディスプレイアイコン

- 本機を閉じると点灯し、約15秒後に消灯します。



↓ (右側面)



↓ (右側面)

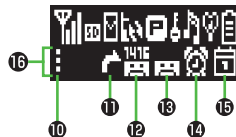

① 電波状態表示

強 中 弱 微弱

圏外

電波OFFモード

バケット通信のみ利用可能

② メモリカード

装着中 使用不可

非対応 書き込み不可

③ 未読メールあり

ソフトウェア更新中／開始通知／結果通知

デジタルテレビ視聴中

⑤ ネットワーク表示

3Gパケット通信可能

GSMパケット通信可能

データ通信状態表示

パケット回線利用時のデータ通信中（モデムとして利用時）

電話回線利用時のデータ通信中（モデムとして利用時）

3Gパケット接続中（待機中）

GSMパケット接続中（待機中）

3Gパケット接続中（送受信中）

GSMパケット接続中（送受信中）

⑥ セキュリティで保護されている情報画面に接続中

S!電話帳バックアップ同期中

⑦ 音楽／動画再生表示

BGM再生中 一時停止中

ストリーミング中 一時停止中

⑧ マナーモード

ユーザーモード

運転中モード

⑨ 電池レベル表示

レベル3 レベル2 レベル1

レベル0

⑩ シークレットモードがON

⑪ 転送電話または留守番電話サービスがON

⑫ 留守番電話サービスのメッセージあり

⑬ 簡易留守録設定がON

留守メッセージがいっぱいです

未確認留守メッセージあり

未確認留守メッセージあり&留守メッセージがいっぱいです

⑭ アラームがON

⑮ スケジュール登録あり

⑯ インフォメーション表示と連動する

アイコン

メインディスプレイにインフォメーションが表示されたとき（ P.1-17）、連動してサブディスプレイの下段にもアイコンが表示されます。

不在着信あり

着信のお知らせ

新着メールあり

新しい簡易留守録メッセージあり

留守番電話サービスのメッセージあり

ソフトウェア更新通知あり

電池パックと充電器のお取り扱い

電池パックと充電器（オプション品）をご利用になる前に

はじめてお使いになるときや、長時間ご使用にならなかったときは、必ず充電してお使いください。

充電時間と利用可能時間の目安

項目		3Gモード	GSMモード
充電時間		約130分	
連続待受時間		約370時間	約280時間
連続通話時間	音声通話	約180分	
	TVコール	約100分	—

- 3Gモード／GSMモードについて（P.2-8）
- 充電時間とは、本機を温度5℃～35℃の範囲で充電した場合の目安です。
- 連続通話時間とは、充電を満した新品の電池パックを装着し、電波を正常に送受信できる状態で算出した、通話に使用できる時間の目安です。
- 連続待受時間とは、充電を満した新品の電池パックを装着し、本機を閉じた状態で通話や操作をせず、電波を正常に受信できる状態で算出した、時間の目安です。
- 電池の充電状態、機能設定状況、気温などの使用環境や利用場所の電波状態などにより、ご利用可能時間が変動します。

電池パックについて

- 電池パックや本機、充電器の金属部分（充電端子）が汚れると、接触が悪くなり、電源が切れたり、充電できないことがあります。汚れたら、乾いたきれいな綿棒で清掃をしてからご使用ください。
- 電池パックは消耗品です。電池パックを完全に充電しても使用できる時間が極端に短くなったら、交換時期です。新しい電池パックをお買い求めください。
- 電池パックを使い切った状態で、保管・放置はしないでください。電池パックが使用できなくなることがあります。長期間保管・放置されるときは、半年に1回程度、電池パックを充電してください。
- 電池パック単体を持ち運ぶときは、袋などに入れてください。
- 電池パックの使用条件によっては、寿命が近づくにつれて電池パックが膨れることがあります。安全上問題はありません。





充電を行うときは

- 電池パック単体で充電することはできません。本機に電池パックを取り付けた状態で充電してください。
- 電源を入れた待受状態でも充電できますが、充電時間は長くなりません。
- 充電器を使用中、テレビやラジオなどに雑音が入る場合は、充電器を雑音の入らない場所まで遠ざけてください。

電池パックの持ちについて

- 次のような場合は、電池パックの消耗が早いので、電池パックの利用可能時間が短くなります。
 - ・ 極端な低温／高温の状態で使用／保存されているとき
 - ・ 本機や電池パック、充電器の充電端子が汚れているとき
 - ・ 電波の弱い場所で通話しているときや圏外表示で待受にしているとき
 - ・ 操作の途中で、待受画面に戻らずに放置しているとき
 - ・ デジタルテレビの視聴や音楽再生、S!アプリ起動時など
- 次のような機能を設定することによって、電池パックの消耗を軽減できます。
 - ・ メインディスプレイのバックライト点灯時間を短くする（☞P.15-4）／キーバックライトを**OFF**にする／点灯時間を短くする（☞P.15-5）
 - ・ ボタンの確認音量を**サイレント**にする（☞P.15-3）

電池が切れたら

- 通話中以外のとき
電池残量が不足している旨のメッセージが表示され、電池切れアラーム音が「ブーブー…」と鳴り、約2分後に電源が切れます。電池切れアラーム音が鳴っているときに  /  /  を押すと、電池切れアラーム音は鳴りやみます。電池パックを充電してください。
 - ・ マナーモード設定中やエラー音設定が**OFF**の場合は、電池切れアラーム音は鳴りません。
 - ・ 本機を閉じているときは、（右側面）を押すと、電池切れアラーム音は鳴りやみます。

● 通話中のとき（音声電話／TVコール共通）

電池残量が不足している旨のメッセージが表示され、受話口またはスピーカーから電池切れアラーム音が「ブーブー…」と鳴り、約1分30秒後に通話が切断され、さらに30秒後に電源が切れます。電池パックを充電してください。

電池レベル表示について

- 電池レベル表示は、ご使用の時間経過とともに変化します。電池レベル表示（☞P.1-9、P.1-10）とメッセージをご確認のうえ、充電または電池パック交換の目安にしてください。

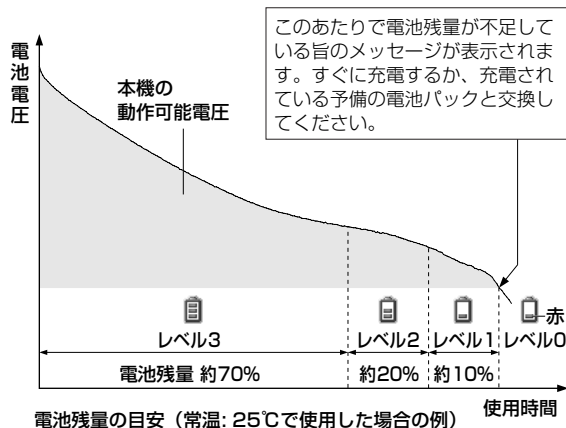

電池パックを取り付ける／取り外す

- 必ず電源を切ってから取り付け／取り外しを行ってください。

1 電池カバーを外す

「□」部分を押しながらロックが外れるまでスライドさせて外します。

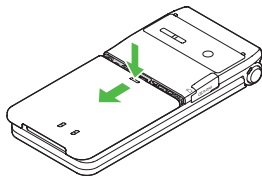

2 電池パックを取り付ける場合

電池パックの矢印面を上にして、本機と電池パックの端子を合わせてはめ込みます。

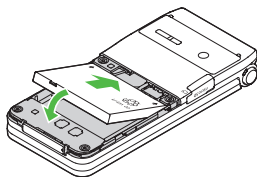

電池パックを取り外す場合

電池パックの突起を上方向に持ち上げます。

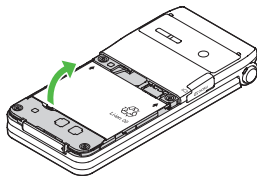

3 電池カバーを取り付ける

本体の溝に電池カバーのツメを合わせて置き、カチッと音がするまでスライドさせます。

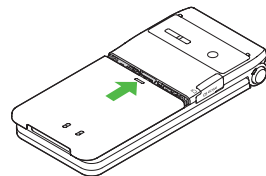

お知らせ

- 電池パックを取り外すと、まれに直前に行った設定変更の内容が反映されない場合があります。
 - この製品には、リチウムイオン電池を使用しています。リチウムイオン電池はリサイクル可能な貴重な資源です。
- Li-ion 00
- ・リサイクルは、お近くのモバイル・リサイクル・ネットワークのマークのあるお店で行っています。
 - ・リサイクルのときは、分解したり、ショートさせないようにご注意ください。火災や感電の原因となります。



急速充電器（オプション品）を利用して充電する

必ず指定の急速充電器を使用してください。

充電時間：約130分

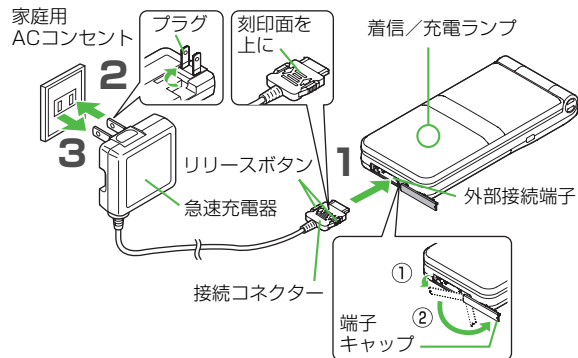

1 急速充電器の接続コネクタを本機の外部接続端子に差し込む

コネクタの刻印がある面を上にして、外部接続端子に差し込みます。

2 急速充電器のプラグを家庭用ACコンセントに差し込む

プラグを起こしてからACコンセントに差し込みます。着信／充電ランプが点灯し、充電を開始します。着信／充電ランプが消灯すれば、充電は完了です。

3 充電が完了したら、急速充電器を外す

プラグをACコンセントから抜き、接続コネクタを本機から抜きます。接続コネクタは両側のリリースボタンを押さえながらまっすぐに引き抜き、プラグを倒して保管してください。抜いたあとは、端子キャップを元に戻してください。

お知らせ

- 急速充電器の操作方法などについては、急速充電器の取扱説明書を参照してください。
- 卓上ホルダー（オプション品）を利用して充電することもできます。

電源を入れる／切る

1 を長く押す (3秒以上)

メインディスプレイが点灯し、待受画面が表示されます。

- 電源を入れたときにPINコードの入力照合を行うには (☞P.10-2)

2 電源を切るには

を長く押す (2秒以上)

メインディスプレイが消灯します。



待受画面

初めて電源を入れたとき





日付と時刻の確認画面が表示されます。
日付を入力→時刻(24時間制)を入力
曜日は自動的に設定されます。

- 日付と時刻を入力しなかった場合は、自動的に「2009年1月1日 00:00」に設定されます。
- 日時を変更するには (☞P.15-7)

お知らせ

- 電源を入れてから待受画面になるまでに30秒程度時間がかかります。
- USIMカードを装着していても「USIM未挿入です」と表示されるときは、電源を切ったあとUSIMカードが正しく装着されているか、IC部分が汚れていないか確認したうえで、電源を入れ直してください。
- 本機を開いたまま操作しない状態が続くと、電池の消耗を抑えるため、自動的に画面が暗くなります。

ネットワーク自動調整について

お買い上げ後、待受画面で初めて 、、、 を押すと、確認画面が表示されます。 を押してネットワーク自動調整を行ってください。

- ネットワーク自動調整をすると、メールやインターネットなどのネットワーク接続を伴うサービスが利用できます。
- ネットワーク情報は、**メインメニューから 外部接続**
▶ **ネットワーク自動調整** ▶  で手動で取得することもできます。

電波OFFモードを設定／解除する

電源を入れたままで、電波の送受信を停止します。この場合、電話の発着信、メールやデータの送受信、インターネットなど、電波のやりとりを行う機能は利用できなくなります。

- 電波OFFモードを**ON**にすると、電波状態表示が「」に変わります。

メインメニューから **設定** ▶ **通話設定** ▶ **電波OFFモード**

1 ON/OFF

お知らせ

- 電波OFFモードを**ON**にすると、自動的に赤外線通信が無効になります。
- 電波OFFモード設定中は緊急電話番号（110／119／118）への発信はできません。

運転中モードを設定／解除する

着信音を鳴らさずに、電話をかけてきた相手に電話に出られない旨のガイダンスを流し、メッセージを録音します。

- 運転中モードを設定すると、「」が表示されます。

1 待受画面で（長押し）



- 解除するには：設定中に（長押し）

待受画面に表示される情報

インフォメーション表示

待受画面にインフォメーションを表示して、いろいろな情報をお知らせします。

- 1 内容を確認するには、でインフォメーションの項目を選択

- インフォメーション表示を消すには： /  [終了] / 



■インフォメーションで表示されるお知らせ内容

不在着信	応答しなかった電話があります。(👉P.2-10)
メール	メールを受信しました。(👉P.12-11) フィーリングメールを受信すると、さらに感情アイコンと送信元が表示されます。
簡易留守録	簡易留守録にメッセージがあります。(👉P.2-12)
留守電メッセージ	留守番電話センターに新しい伝言メッセージがあります。(👉P.2-15)
着信のお知らせ	留守番電話サービスの着信お知らせ機能を ON にすると、圏外や電源OFF時、通話中に受けられなかった着信をお知らせします。(👉P.2-16)
ソフトウェア更新結果	ソフトウェア更新の結果をお知らせします。(👉P.16-11)
新着S!情報チャンネル	S!情報チャンネルを受信しました。(👉P.7-14)
S!情報チャンネル	S!情報チャンネルの受信に失敗しました。(👉P.7-14)
新着天気予報	天気予報を受信しました。(👉P.7-14)
天気予報	天気予報の受信に失敗しました。(👉P.7-15)

お知らせ

- インフォメーション表示中でも発信などの通常の操作はできません。

待受ウィンドウ

待受画面にS!速報ニュースやよく使う機能のショートカットアイコンを表示させることができます。(待受ウィンドウ)

- S!速報ニュースについては (P.7-2)



S!速報ニュース

待受ウィンドウの表示／非表示を切り替えるには

お買い上げ時の設定では、を押して表示／非表示を切り替えられます。非表示の状態ではを押して、表示させることもできます。その場合、アイコンやテロップが選択された状態になります。選択を解除するには を押してください。

- 待受ウィンドウは、常時表示にしたり、表示しないようにも設定できます。(P.15-4)

待受ウィンドウの表示を変える (パネルデザイン変更)

《お買い上げ時》S!速報ニュース

S!速報ニュースとショートカットアイコンを同時に、またはそれぞれ単独で表示させることができます。

- 1 待受画面で → [メニュー] → パネルデザイン変更

- 2 項目を選択

パネルの色の濃さを変えるには

パネルの色を薄くすると、後ろの壁紙が見えやすくなります。待受画面で → [メニュー] → パネル背景表示 → 項目を選択

S!速報ニュースを登録／設定する

テロップ表示中にS!速報ニュースの登録や設定ができます。

- 1 待受画面で → テロップを選んで [メニュー]
- 2 S!速報ニュース登録の場合
S!速報ニュース登録 → S!速報ニュース / S!ループ

インターネットに接続します。
以降は画面の指示に従って操作してください。

S!速報ニュース設定の場合

- S!速報ニュース設定 → 自動更新設定 / 表示設定

以降の操作について (P.15-14)

ショートカットアイコンから直接機能呼び出す

- 1 待受画面で → アイコンを選ぶ
アイコンのバックの色が変わり、パネルの上に機能名が表示されます。
● 選択を解除するには:
- 2 機能呼び出すには



メインメニューの項目について

メール  メール作成や送受信を行います。	Yahoo!ケータイ  インターネットに接続します。	S!アプリ  S!アプリの起動、設定を行います。
TV  デジタルテレビを視聴できます。	カメラ  静止画や動画の撮影を行います。	エンタテインメント  メディアプレイヤー、電子ブックが利用できます。
ツール  アラームやカレンダーなど便利な機能が利用できます。	データフォルダ  画像や音楽ファイルなどのデータの保存、管理を行います。	バーコードリーダー  QRコード／バーコードを読み取り、利用できます。
外部接続  赤外線通信が利用できます。	電話帳  電話やメールの相手の情報を登録し、利用できます。	設定  各種設定を行います。

番号で機能呼び出す

メインメニュー画面から、ダイヤルボタンを使ってすばやく機能や項目を選択できます。

各機能や項目に番号がない場合

メインメニューやメインメニューで選んだ最初の画面には、ダイヤルボタンの番号が割り当てられています。

■ メインメニュー

例1) 設定を選ぶには[#]を押す



メインメニューの数字の割り当て

■ 例1で選んだメニューの最初の画面

例2) ディスプレイ設定を
選ぶには、[2]を押す

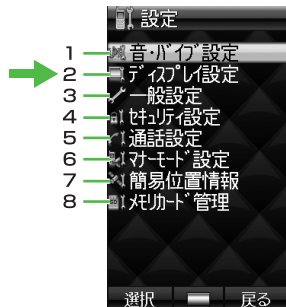

設定メニュー（例）の数字の割り当て

各機能や項目に番号がある場合

設定画面や[メニュー]を押した
あとに表示されるメニュー画面では、
メニュー名の先頭にある番号を
押してメニューを選択できます。

例) ディスプレイ設定画面で
配色パターンを選ぶには、[5]を押す

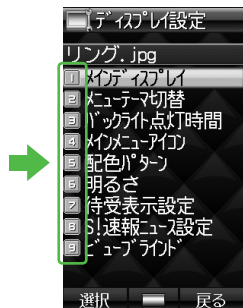

他の携帯電話のメインメニューを 使用する（S!おなじみ操作）

すでに発売済のソフトバンク携帯電話またはその他の携帯電話の
操作イメージに変更できるため、以前お使いの機種と近い操作
感覚で本機を利用できます。

S!おなじみ操作をダウンロードする

利用する機種種のコンテンツを、S!おなじみ操作提供サイトから
ダウンロードします。

メインメニューから データフォルダ ▶ S!おなじみ操作

1 S!おなじみ操作ダウンロード

インターネットに接続され、S!おなじみ操作提供サイトの画面
が表示されます。





以降は、画面の指示に従って操作してください。

- データフォルダのS!おなじみ操作フォルダ内の操作について
(☞P.8-8)

1

ご利用になる前に

S!おなじみ操作に切り替える

- 1 待受画面で 
- 2  [メニューテーマ] → S!おなじみ操作
- 3 コンテンツを選んで  [決定] → 

お知らせ

- 切り替え中は他の機能进行操作できません。完了後も30秒程度電話やメールが利用できない場合があります。
- S!おなじみ操作は、既存機種と完全に同様の操作、画面表示に変更するわけではありません。
- **メインメニューから 設定 ▶ ディスプレイ設定 ▶ メニューテーマ切替 ▶ S!おなじみ操作**でも切り替えられます。

ワンタッチサイトボタンを利用する

本機にあらかじめ登録されているURLを利用して、便利なサイトにワンタッチで接続できます。ブックマークを登録することもできます。

- 最大10件登録できます。
- ワンタッチサイトボタンでサイトに接続すると、通信料がかかります。

ワンタッチサイトボタンからインターネットに接続する

- 1 待受画面で 

確認画面が表示され、 [OK]を押すと登録されている接続先のサイトに接続します。以後確認画面は表示されません。

- 確認画面を毎回表示させたい場合：**この画面を毎回表示**にチェック

以降は画面の指示に従って操作してください。

接続先を変えるには

待受画面で  (長押し) → 接続先を選択

- **メインメニューから 設定 ▶ 一般設定 ▶ キー設定 ▶ ワンタッチサイトボタン ▶ 接続先選択 ▶ 接続先を選択**でも変えられます。

よく使う機能をプライベートメニューに登録する

- 1 待受画面で□ (右側面)
- 2 登録位置を選んで☑[メニュー]
→ショートカット登録
- 3 項目を選択
- 4 機能などを選んで☑[登録]

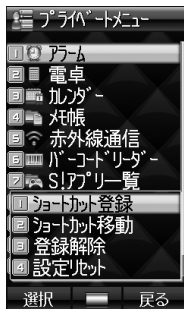

メニューの位置を変えるには

手順2でメニューを選んで☑[メニュー]→ショートカット移動→場所を選択

メニューの登録を削除するには

手順2でメニューを選んで☑[メニュー]→登録解除→☑

メニューをお買い上げ時の状態に戻すには

手順2で☑[メニュー]→設定リセット→☑

シンプルモード

シンプルモードに設定すると、基本的な機能だけがメニューに表示されるようになります。

また、メール、電話帳、発着信履歴、ブラウザなどで画面に表示される文字が大きくなり、受話音量が最大になります。

- 各機能内のメニューも基本的なものに限定されています。
(☞P.1-25)
- 文字サイズは変更できません。
- 受話音量を変えるには (☞P.1-25)





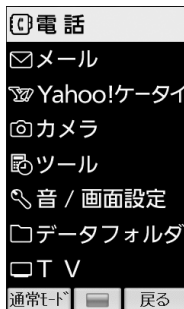

通常モード画面





シンプルモード画面

文字サイズ：大
受話音量：レベル6

シンプルモードを設定／解除する

- 1 待受画面で  (長押し) → 
 ● 解除するには：設定中に  (長押し) → 

受話音量を変えるには

待受画面で  または  を長押し (通話中は1秒以下) すると受話音量を調節できます。

待受画面の時計位置を変えるには

メインメニューから 音/画面設定 ▶ 待受時計 ▶ 中央下

メインメニューから解除するには

待受画面で  →  [通常モード] → 

お知らせ

- 切り替え中は他の機能を操作できません。完了後も30秒程度電話やメールが利用できない場合があります。
- 電源を切ってもシンプルモードは解除されません。
- シンプルモードを設定すると、待受ウィンドウやプライベートメニューは使用できません。S!おなじみ操作は解除されます。
- **メインメニューから設定 ▶ 一般設定 ▶ シンプルモード切替**
▶ でも設定できます。

シンプルモード設定中のメニュー一覧

メニュー項目	参照先	メニュー項目	参照先
電話		ツール	
電話帳を見る	4-6	カレンダー	11-2
電話帳に登録	4-3	アラーム	11-6
通話履歴	2-10	バーコードリーダー	11-9
簡易留守録リスト	2-12	電卓	11-7
留守番電話	2-15	メモ帳	11-8
自分の電話番号	1-27	ボイスレコーダー	11-9
メール		赤外線通信	9-2
受信ボックス	12-11	音/画面設定	
S!メール新規作成	12-4	着信音量	15-2
下書き	12-20	着信メロディ	15-2
新着メール受信	12-16	バイブレーション	15-2
送信済みボックス	12-17	壁紙	15-4
未送信ボックス	12-17	待受時計	左記
SMS新規作成	12-8	日時	15-7
Yahoo!ケータイ		データフォルダ	
Yahoo!ケータイ	13-3	ピクチャー	8-2
ブックマーク	13-8	ムービー	8-2
画面メモ	13-8	着うた・メロディ	8-2
URL入力	13-4	お楽しみ機能	8-2
カメラ		S!おなじみ操作	8-3
写真をとる	6-5	その他ファイル	8-3
写真を見る	6-9	メモリ容量確認	8-4
動画をとる	6-6	TV	
動画を見る	6-9	TVを見る	5-5
		チャンネル設定	5-3

暗証番号

本機のご使用にあたっては「操作暗証番号」と「交換機用暗証番号」、「発着信規制用暗証番号」が必要になります。

操作暗証番号

《お買い上げ時》9999

4桁の暗証番号で、本機の各機能进行操作するときに使用します。

- 入力した操作暗証番号は「※」で表示されます。
- 操作暗証番号を変更するには（☎P.10-2）
- 入力を3回間違えると、警告画面が表示されます。いったん電源を切ると、再び入力できるようになります。

交換機用暗証番号

ご契約時の4桁の暗証番号で、オプションサービスを一般電話から操作するときや、インターネットの有料情報の申し込みの際に使用します。

- 交換機用暗証番号は本機の操作では変更できません。交換機用暗証番号を変更するときは、手続きが必要となります。詳しくは、お問い合わせ先（☎P.16-32）までご連絡ください。

発着信規制用暗証番号

ご契約時の4桁の暗証番号で、本機で発着信規制サービス（☎P.2-18）の設定を行うときに使用します。

- 入力を3回間違えると、発着信規制サービスの設定変更ができなくなります。この場合、発着信規制用暗証番号と交換機用暗証番号の変更が必要となりますので、ご注意ください。詳しくは、お問い合わせ先（☎P.16-32）までご連絡ください。
- 発着信規制用暗証番号を変更するには（☎P.2-18）

お知らせ

- 操作暗証番号や交換機用暗証番号、発着信規制用暗証番号は、お忘れにならないようご注意ください。また、他人に知られないようご注意ください。他人に知られ悪用されたときは、その損害について当社は責任を負いかねますので、あらかじめご了承ください。
- 暗証番号について詳しくは、お問い合わせ先（☎P.16-32）までご連絡ください。

のぞき見されないように設定する (ビューブラインド)

斜めの角度からディスプレイを見えにくくすることができます。
周囲の人の視線を気にしないで利用できます。

- レベルを変更できます。(レベル3が一番見えにくくなります。)

1 各画面を表示中に右側面の□ (長押し)

レベル1の画面になります。

- 解除するには：設定中に右側面の□ (長押し)

レベルを変更するには

メインメニューから **設定 ▶ ディスプレイ設定**

▶ ビューブラインド ▶ レベル ▶ レベルを選択

- お買い上げ時は**レベル1**に設定されています。

お知らせ

● **メインメニューから 設定 ▶ ディスプレイ設定**

▶ ビューブラインド ▶ 設定ON/OFFでも設定/解除できます。

- 以下の場合には右側面の□ (長押し) を行っても設定できません。
通話中、ビューブラインド設定画面表示中、S!アプリ実行中、
デジタルテレビ視聴中

- 以下の場合にはビューブラインドが一時的に解除されます。機能
の利用を終了/中断すると、再び設定されます。

S!アプリ実行中、デジタルテレビ視聴中

自分の電話番号を確認する

オーナー情報 (P.4-13) を呼び出して、自分の電話番号を確認できます。名前やメールアドレスなど、登録している情報も同時に確認できます。

1 待受画面で →

オーナー情報が表示されます。



