

準備／基礎知識

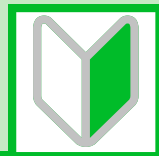

| | | | |
|--------------------------|------|----------------------|------|
| 各部の名称..... | 1-2 | マナーについて..... | 1-22 |
| 基本ボタン操作..... | 1-3 | マナーモードを利用する..... | 1-22 |
| ディスプレイについて..... | 1-7 | 暗証番号について..... | 1-23 |
| ディスプレイの見かた..... | 1-7 | 端末暗証番号..... | 1-23 |
| イルミネーション・ウィンドウの見かた..... | 1-9 | 交換機用暗証番号..... | 1-23 |
| 画面の表示切替について..... | 1-10 | 発着信規制用暗証番号..... | 1-23 |
| モバイルウィジェットの表示と操作..... | 1-10 | その他の基礎知識..... | 1-24 |
| USIMカードのお取り扱い..... | 1-12 | 電池残量を確認する..... | 1-24 |
| USIMカードをご利用になる前に..... | 1-12 | 自分の電話番号を確認する..... | 1-25 |
| USIMカードについてのその他のご注意..... | 1-12 | 在圏状態を確認する..... | 1-25 |
| USIMカードの暗証番号について..... | 1-13 | ボタンイルミネーション..... | 1-25 |
| USIMカードを取り付ける／取り外す..... | 1-14 | ステレオイヤホン変換ケーブル..... | 1-25 |
| 電池パックと充電器のお取り扱い..... | 1-15 | サイドボタンの誤操作を防止する..... | 1-26 |
| 電池パックと充電器をご利用になる前に..... | 1-15 | ECOモードを利用する..... | 1-26 |
| 電池パックを取り付ける／取り外す..... | 1-15 | | |
| 電池パックを充電する..... | 1-17 | | |
| 電源ON／OFF..... | 1-20 | | |
| 電源を入れる..... | 1-20 | | |
| 電源を切る..... | 1-21 | | |











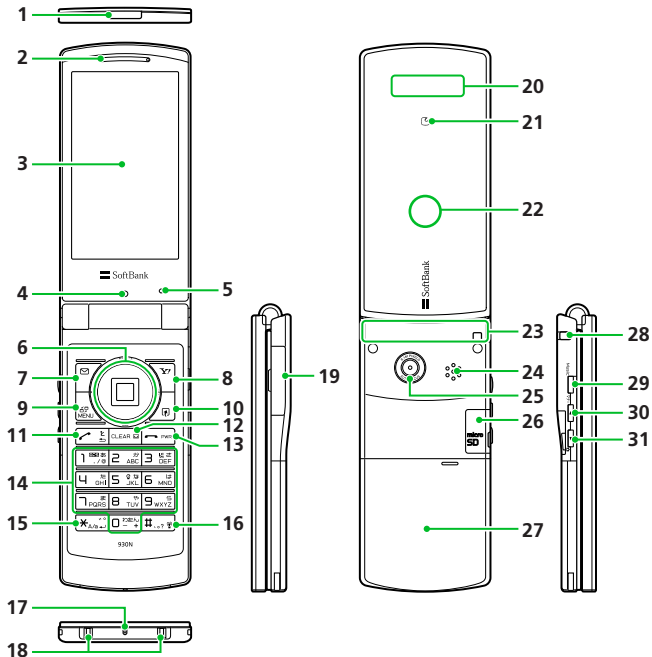

各部の名称

1
準備
基礎知識

● SoftBank 930N





- 1 赤外線ポート
- 2 レシーバー (受話口)
- 3 ディスプレイ
- 4 内側カメラ
- 5 照度センサー
- 6 マルチセレクターボタン  *2
- 7 メールボタン  *2
- 8 Yahoo!ケータイボタン  *2
- 9 メニューボタン  *2
- 10 ショートカットボタン  *2
- 11 開始ボタン  *2
- 12 戻る (クリア) ボタン  *2
- 13 電源 / 終了ボタン  *2
- 14 ダイヤルボタン  *2
- 15 * ボタン  *2
- 16 # / マナーボタン  *2
- 17 送話口 / マイク
- 18 充電端子
- 19 外部接続端子
- 20 イルミネーション・ウィンドウ
- 21 FeliCaマーク
- 22 充電ランプ / 着信イルミネーション
- 23 内蔵アンテナ*¹
- 24 スピーカー
- 25 外側カメラ
- 26 メモリカードスロット
- 27 電池カバー
- 28 ストラップホール



各部の名称

29 ミュージックボタン  ※2

30 音量大／マナーボタン  ※2

31 音量小／カメラボタン  ※2

※1 アンテナは本体に内蔵されています。よりよい条件で電話をするために、なるべくアンテナ部を手で覆わないようにしてお使いください。また、アンテナ部にシールなどを貼らないようにしてください。







※2 本書の操作説明は、ボタンイラストを簡略化して記載しています。

補足

- テレビアンテナは本機内に内蔵されており、本機全体がアンテナの役割をしています。

基本ボタン操作

●待受画面での操作

| No. | 表記 | ボタン名 | 動作 |
|-----|---|--------------------|--|
| 6 |  | マルチセレクト ター上ボタン | <ul style="list-style-type: none"> 待受ウィジェット操作画面を表示し、ウィジェットコンテンツを選択できる状態にします。 [長押し] S!速報ニュース一覧を表示します。 |
| |  | マルチセレクト ター下ボタン | <ul style="list-style-type: none"> 電話帳検索メニューを表示します。 |
| |  | マルチセレクト ター左ボタン | <ul style="list-style-type: none"> 着信履歴を表示します。 [長押し] 受信アドレス履歴を表示します。 |
| |  | マルチセレクト ター右ボタン | <ul style="list-style-type: none"> リダイヤルを表示します。 [長押し] 送信アドレス履歴を表示します。 |
| |  | マルチセレクト ター中央ボタン | <ul style="list-style-type: none"> デスクトップアイコンを選択できる状態にします。 |
| 7 |  | メールボタン | <ul style="list-style-type: none"> メールメニューを表示します。 [長押し] 新規メールを作成します。 |
| 8 |  | Yahoo! ケータイ ボタン | <ul style="list-style-type: none"> Yahoo! ケータイに接続します。 [長押し] Yahoo! ケータイメニューを表示します。 |

1

準備／基礎知識



各部の名称

1

準備
基礎知識

| No. | 表記 | ボタン名 | 動作 |
|-----|----|--------------|--|
| 9 | | メニューボタン | ・メインメニューを表示します。 |
| 10 | | ショートカットボタン | <ul style="list-style-type: none"> ・ボタンに割り当てられている機能を起動します。 ・[長押し] ボタンに機能を割り当てます。 |
| 11 | | 開始ボタン | ・ともでん画面を表示します。 |
| 12 | | 戻る (クリア) ボタン | <ul style="list-style-type: none"> ・簡易留守番電話を再生します。 ・[長押し] 簡易留守番電話を設定/解除します。 |
| 13 | | 電源/終了ボタン | <ul style="list-style-type: none"> ・待受ウィジェット画面の表示/非表示を切り替えます。 ・[長押し] 電源をON/OFFします。 |
| 14 | | ダイヤルボタン | ・[長押し] GPS機能を利用し、現在地を確認します。 |
| | | | ・[長押し] ICカードロックを設定/解除します。 |
| | | | ・[長押し] ECOモードを設定/解除します。 |
| | | | ・[長押し] 文字の書体、太さ、サイズを設定します。 |
| | | | ・[長押し]プライバシーアングルのON/OFFを切り替えます。 |

| No. | 表記 | ボタン名 | 動作 |
|-----|----|------------|---|
| 14 | | ダイヤルボタン | ・[長押し]「+」を入力します。 |
| 16 | | #/マナーボタン | ・[長押し] マナーモードを設定/解除します。 |
| 29 | | ミュージックボタン | <ul style="list-style-type: none"> ・オリジナルメニューを表示します。 ・不在着信の内容確認、新着メールの内容読み上げを行います (本機を閉じているとき)。 ・[長押し] ミュージックプレーヤーを起動します。 |
| 30 | | 音量大/マナーボタン | ・[長押し] マナーモードを設定/解除します。 |
| 31 | | 音量小/カメラボタン | <ul style="list-style-type: none"> ・不在着信の内容読み上げ、新着メールの内容確認を行います。不在着信/新着メールがない場合は、時計を表示して、時刻を読み上げます (本機を閉じているとき)。 ・[長押し] カメラをフォトモードで起動します。 |



●音声通話中の操作

| No. | 表記 | ボタン名 | 動作 |
|-----|----|----------------|--|
| 6 | | マルチセレクト上ボタン | <ul style="list-style-type: none"> 電話帳グループ検索メニューを表示します。 [長押し] 受話音量を連続的に上げます。 |
| | | マルチセレクト下ボタン | <ul style="list-style-type: none"> 電話帳行検索メニューを表示します。 [長押し] 受話音量を連続的に下げます。 |
| | | マルチセレクト左ボタン | <ul style="list-style-type: none"> 着信履歴を表示します。 |
| | | マルチセレクト右ボタン | <ul style="list-style-type: none"> リダイヤルを表示します。 |
| 7 | | メールボタン | <ul style="list-style-type: none"> ハンズフリーの ON / OFF を切り替えます。 |
| 8 | | Yahoo! ケータイボタン | <ul style="list-style-type: none"> ハイパークリアボイスの強め / OFF / ぶつうを切り替えます。 |
| 9 | | メニューボタン | <ul style="list-style-type: none"> タスク切替画面を表示します。 |
| 10 | | ショートカットボタン | <ul style="list-style-type: none"> 機能メニューを表示します。 |
| 12 | | 戻る (クリア) ボタン | <ul style="list-style-type: none"> 通話を保留します。 |

| No. | 表記 | ボタン名 | 動作 |
|-----|----|--------------|---|
| 13 | | 電源 / 終了ボタン | <ul style="list-style-type: none"> 電話を切ります。 [長押し] 電源を OFF します。 |
| 16 | | # / マナーボタン | <ul style="list-style-type: none"> [長押し] マナーモードを設定 / 解除します。 |
| 30 | | 音量大 / マナーボタン | <ul style="list-style-type: none"> 受話音量を上げます。 |
| 31 | | 音量小 / カメラボタン | <ul style="list-style-type: none"> 受話音量を下げます。 [長押し] 相手の声を録音します。 |

●文字入力中の操作

| No. | 表記 | ボタン名 | 動作 |
|-----|----|-------------|---|
| 6 | | マルチセレクト下ボタン | <ul style="list-style-type: none"> 改行マーク「↵」を挿入します (文末にカーソルがあるとき)。 |
| | | マルチセレクト右ボタン | <ul style="list-style-type: none"> スペースを入力します (文末にカーソルがあるとき)。 |
| 7 | | メールボタン | <ul style="list-style-type: none"> 文字種を切り替えます (かな方式 / T9 方式で文字入力中のとき)。 全角 / 半角を切り替えます (2 タッチ方式で文字入力中のとき)。 [長押し] 文字入力方式を切り替えます (かな方式 / 2 タッチ方式 / T9 方式で文字入力中のとき)。 |



| No. | 表記 | ボタン名 | 動作 |
|-----|----|--------------------|--|
| 8 | | Yahoo! ケータ イボタン | <ul style="list-style-type: none"> ・ 絵文字／記号に切り替えます。 ・ [長押し] カテゴリ別のマイ絵文字入力画面を表示します (メールの本文を入力中のとき)。 |
| 11 | | 開始ボタン | <ul style="list-style-type: none"> ・ 前の読みに戻します (かな方式で文字入力中のとき)。 ・ [長押し] 文字の変換／貼り付け／切り取りなどの操作を1つ前の状態に戻します。 |
| 12 | | 戻る (クリア) ボタン | <ul style="list-style-type: none"> ・ カーソルの右側の1文字が削除されます。 ・ カーソルの右側に文字がないときは、カーソルの左側の1文字が削除されます。 ・ [長押し] カーソルの右側のすべての文字が削除されます。 ・ [長押し] カーソルの右側に文字がないときは、すべての文字が削除されます。 |
| 15 | | *ボタン | <ul style="list-style-type: none"> ・ 濁点／半濁点を入力します (かな方式／T9方式／2タッチ方式で入力中のとき)。 ・ 大文字／小文字を切り替えます (かな方式／2タッチ方式で入力中のとき)。 ・ 改行マーク「↵」を挿入します。 ・ [長押し] 範囲選択を行います。 |

| No. | 表記 | ボタン名 | 動作 |
|-----|----|----------------|--|
| 16 | | # / マナー ボタン | <ul style="list-style-type: none"> ・ Shift / CapsLock / 小文字の入力モードを切り替えます (T9方式で英文入力中のとき)。 ・ [長押し] コピーまたは切り取りした文字を貼り付けます。 |



ディスプレイの見かた

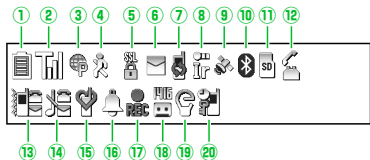

- ① : 電池残量
: 温度監視
- ② : 電波の受信レベル
: 圏外
: 電波 OFF モード
: USIMカードロック中
- ③ : Yahoo! ケータイ中
: Yahoo! ケータイ通信中
: パケット通信中 (データ送受信なし)
: パケット通信発信中
: パケット通信中 (送信中/受信中)
- ④ : ウォーキングカウンター計測中
- ⑤ : SSL 通信中

- ⑥ : 未読メールあり
: 本体メールの空き容量なし
: USIMカードのSMS空き容量なし (未読メールありの場合は)
: 本体メール/USIMカードのSMS空き容量なし
- ⑦ : ソフトウェア更新あり
: サイドボタン設定が「閉じた时无効」
: ICカードロック中
: サイドボタン設定と IC カードロック設定
- ⑧ : 赤外線通信中
: ICカード認証中
: S! 電話帳バックアップ同期中
: ダイヤルロック
: オリジナルロック
: シークレットモード/シークレット専用モード
: シークレットモード/シークレット専用モードでオリジナルロック
- ⑨ : GPS 測位動作中
- ⑩ (青色): Bluetooth 通信中
 (黒色): Bluetooth 省電力中
: Bluetooth 通話中

- ⑪ : メモリカード取り付け中
: 使用不可のメモリカード取り付け中
: メモリカードリーダー/ライター使用中
: メモリカードアクセス中
- ⑫ : 音声通話中
: TV コール中
: 通話料金上限通知
/ / : USBケーブル接続時で、通信モード中/ microSD モード中/ MTPモード中
/ : microSDモード中/ MTPモード中
/ / : ハンズフリー対応機器接続時で、通信モード中/ microSD モード中/ MTPモード中
/ / : USBケーブル・ハンズフリー対応機器接続時で、通信モード中/ microSD モード中/ MTPモード中
- ⑬ : 電話の着信時・メールの受信時に振動
/ : 電話/メールの着信時に振動
- ⑭ : 電話・メールの着信音量が「消去」
/ : 電話/メールの着信音量が「消去」



- ⑮ : マナーモード
- : 自動マナーモード起動が「ON」
- : 自動マナーモード解除が「ON」
- ⑯ : アラーム通知設定あり
- : アラーム通知当日の通知時刻前
- ⑰ : テレビ予約録画中
- ⑱ : 留守番電話の伝言メッセージあり
- : 簡易留守録が「ON」
- : 音声電話1件以上あり
- : TVコール1件以上あり
- : 音声電話／TVコールがともに1件以上あり
- : 自動音声メモが「ON」
- : 自動音声メモが1件以上あり
- : 簡易留守録と自動音声メモがともに「ON」
- : 音声電話1件以上あり
- : TVコール1件以上あり
- : 自動音声メモ1件以上あり
- : 音声電話／TVコールがともに1件以上あり
- : 音声電話／自動音声メモがともに1件以上あり
- : TVコール／自動音声メモがともに1件以上あり

: 音声電話／TVコール／自動音声メモがすべて1件以上あり

- ⑲ : ECOモード
- : プライバシーアングルが「ON」
(ECOモード中の場合は)
- ⑳ : キー操作ロック設定中
(「クローズ時」／「タイマー」の一方でも「ON」に設定されている場合)

補足

- アイコンの説明は、以下の操作で確認できます。

→ 「設定」 → → 「ディスプレイ」
→ → 「表示アイコン説明」 →



イルミネーション・ウィンドウの見かた



- ① : 電池残量
- ② : 未読メールあり
 - : 本体メールの空き容量なし
 - : USIMカードのSMS空き容量なし
(未読メールありの場合は)
 - : 本体メール/USIMカードのSMS空き容量なし
- ③ : マナーモード
- ④ : 音声通話中
 - : TVコール中
- ⑤ : Yahoo!ケータイ中
 - : Yahoo!ケータイ通信中
 - : パケット通信中 (送信中/受信中)
- ⑥ : 電波の受信レベル
 - : 圏外
 - : 電波OFFモード

アニメーションについて

本機の動作を各種アニメーションでイルミネーション・ウィンドウに表示してお知らせします。

●表示例

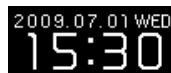

時計表示 (時計1)



アラーム通知中



着信表示中



不在着信 / 新着メール表示中



応答保留中



テレビ録画予約通知中



感情お知らせメール



ICカード認証中

補足

- ・屋外や強い照明の下などではイルミネーション・ウィンドウが見えにくくなることがあります。



1

準備
／
基礎知識

画面の表示切替について

本機を左に傾けると、自動的に横画面表示に切り替わります。

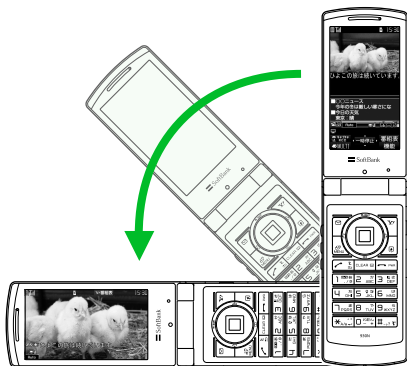

補足

- 横画面表示は、カメラ、テレビ、各種ファイル再生（マイピクチャ／ムービー／TV）のご利用時に有効です。ただし、ECOモードに設定している場合は縦画面表示となります。
- テレビ、録画番組再生のご利用時は、右に傾けても横画面表示に切り替わります。

モバイルウィジェットの表示と操作

本機は、モバイルウィジェットに対応しています。モバイルウィジェットとは、ウィジェットコンテンツと呼ばれるアプリケーションを待受画面から簡単に利用することができる機能です。

● モバイルウィジェットについては、P.10-2を参照してください。



ウィジェットコンテンツを表示

ポインターでウィジェットコンテンツを選択して●を押すと、ウィジェットコンテンツを起動します。

待受ウィジェット操作画面

補足

- 待受画面にFlash®を設定している場合、ウィジェットコンテンツを表示すると、Flash®が停止します。



もっと使いこなそう

設定

画面デザイン一括変更に関する設定

- 画面デザインを一括で設定する
- スタイルモードの初期値を確認する
- タイトルを編集する
- 現在の画面デザインをお気に入りに登録する
- お気に入りの画面デザインの各項目を変更する
- お気に入りの設定内容を消去する

画面表示に関する設定

- 待受画面の画像を設定する
- 待受画面にカレンダーを表示する
- 画像のランダム表示を待受画面に設定する
- ディスプレイのデザインを設定する
- 電池／アンテナアイコンのパターンを設定する
- ディスプレイの言語を設定する
- 画面の自動切替を設定する
- 周りから画面が見えないようにする
- 待受画面を立体的に表示する
- ディスプレイの表示画質モードを設定する

照明に関する設定

- バックライトと省電力モードの動作を設定する
- バックライトの設定をする

アイコンに関する設定

- 待受画面のアイコンを選択できるようにする

▶ P.14-11

イルミネーション・ウィンドウに関する設定

- イルミネーション・ウィンドウの表示を時計に固定する
- イルミネーション・ウィンドウに表示する時計のパターンを設定する
- イルミネーション・ウィンドウにメッセージを表示するよう設定する
- 指定した時刻にイルミネーション・ウィンドウに時計を表示する
- イルミネーション・ウィンドウの表示時間を設定する

▶ P.14-4

▶ P.14-11

クローズイルミネーションに関する設定

- 本機を閉じたときの点滅色を設定する
- 本機を閉じたときの点滅パターンを設定する

▶ P.14-41

ボタンバックライトに関する設定

- ボタンバックライトの色を設定する

▶ P.14-42

▶ P.14-5

▶ P.14-8



USIMカードをご利用になる前に

USIMカードは電話番号やお客様情報が入ったICカードです。USIMカード対応のソフトバンク携帯電話に取り付けて使用します。本機のご利用にはUSIMカードが必要です。

- USIMカードには電話帳とSMSを保存できます。
- USIMカードに保存したデータは、他のUSIMカード対応のソフトバンク携帯電話でもご利用いただけます。
- USIMカードの取り付け／取り外しには、必要以上に力を入れないようにしてください。
- 他のICカードリーダー／ライターなどにUSIMカードを挿入して使用した結果として故障した場合は、お客様の責任となりますので、ご注意ください。
- 使用中、USIMカードが温かくなることがありますが、異常ではありません。そのままご使用ください。
- IC部分はいつもきれいな状態でご使用ください。
- USIMカードの詳細については、USIMカードに添付されている説明書を参照してください。
- USIMカードを落としたり、衝撃を与えたりしないでください。故障の原因となります。
- USIMカードを曲げたり、重いものをのせたりしないでください。故障の原因となります。
- 極端な高温・低温は避けてください。
- ICを傷つけたり、不用意に触れたり、ショートさせたりしないでください。データの消失、故障の原因となります。
- お手入れは、乾いた柔らかい布（めがね拭きなど）で拭いてください。
- USIMカードはソフトバンク指定のものを使用してください。指定以外のものを使用すると正常に動作しない場合があります。

USIMカードについてのその他のご注意

- USIMカードの所有権は当社に帰属します。
- 紛失、破損などによるUSIMカードの再発行は有償となります。
- 解約、休止などの際は、USIMカードを当社にご返却ください。
- お客様からご返却いただいたUSIMカードは、環境保全のためリサイクルされています。
- USIMカードの仕様、性能は予告なしに変更する可能性があります。
- お客様ご自身でUSIMカードに登録された情報内容は、別にメモを取るなどして保管してくださるようお願いいたします。万が一、登録された情報内容が消失してしまうことがあっても、当社としては責任を負いかねますのであらかじめご了承ください。
- 国内外問わずUSIMカードならびにソフトバンク携帯電話（USIMカード挿入済み）を盗難・紛失した場合は必ず緊急利用停止の手続きを行ってください。緊急利用停止の手続きはお問い合わせ先（P.15-57）までご連絡ください。
- 本機の修理、破損、紛失などによるUSIMカードの交換や機種変更、通信サービス契約を解約された場合、本体やメモリカードに保存したS!アプリ、動画などのファイルや画面メモなどがご利用できなくなる可能性があります。あらかじめご了承ください。また、異なるUSIMカードが挿入されると、情報を保護するために、保存されているCookie／キャッシュが消去されます。

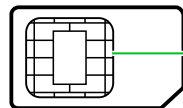

IC部分



USIMカードの暗証番号について

USIMカードには、PIN1コードとPIN2コードという2つの暗証番号があります。

PIN1コード

第三者によるソフトバンク携帯電話の無断使用を防ぐための4～8桁の暗証番号です。

- お買い上げ時には、「9999」に設定されています。
- PIN1コードは変更できます (P.4-2)。
- 「PIN1コード入力設定」を「ON」に設定すると、USIMカードを本機に取り付けたり電源を入れたりするたびにPIN1コードの入力が必要になり、入力しないと本機を使用できなくなります。

PIN2コード

積算料金の自動リセットや、通話料金の上限などを設定する際に入力します。

- お買い上げ時には、「9999」に設定されています。
- PIN2コードは変更できます (P.4-2)。

PINロック解除コード (PUKコード)

間違ったPIN1コードまたはPIN2コードを3回連続して入力すると、現在のPIN1コードまたはPIN2コードが無効になり、特定の機能しか利用できなくなります。この状態をPINロックといいます。PINロックは「PINロック解除コード (PUKコード)」を入力することにより解除できます。

- PINロック解除コード (PUKコード) については、お問い合わせ先 (P.15-57) までご連絡ください。

注意

- PIN1コードを3回間違えた状態でさらに、PINロック解除コード (PUKコード) を10回連続して間違えると、USIMカードがロックされ、本機を使用できなくなります。
- PIN2コードを3回間違えた状態でさらに、PINロック解除コード (PUKコード) を10回連続して間違えると、PIN2コードを使用する操作が一切できなくなります。
- PINロック解除コード (PUKコード) はメモに控えるなどして、お忘れにならないようご注意ください。
- USIMカードがロックされた場合は、所定の手続きが必要になりますので、お問い合わせ先 (P.15-57) までご連絡ください。



1

準備／基礎知識

USIMカードを取り付ける／取り外す

USIMカードを取り付けるまたは取り外す前に、電池パックを取り付ける／取り外す (P.1-15) を参照し、電池カバーおよび電池パックを取り外してください。

取り付ける

- ① USIMカードの金色のIC部分を下にして、図のような向きでUSIMカード挿入口に差し込む

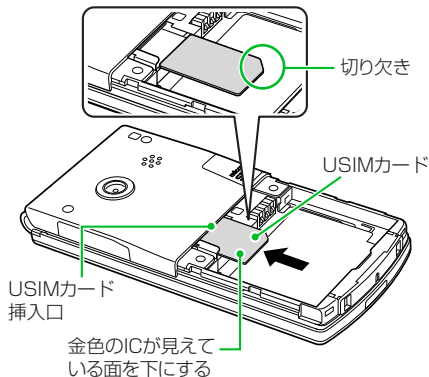

- ② USIMカードが固定されるまで奥に差し込む

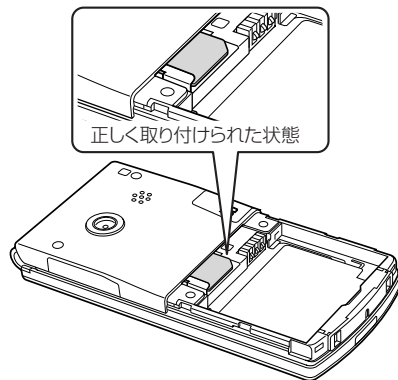

取り外す

- ① USIMカードをまっすぐ静かに引き抜く



電池パックと充電器をご利用になる前に

- 電池残量のない状態で保管、放置はしないでください。長時間使用しない場合でも、なるべく半年に一度は充電してください。長い間で使用にならなかった電池パックは使用時間が短くなったり、使用できなくなることがあります。
- タコ足配線にしないでください。タコ足配線にすると、コンセントが加熱し、火災の原因となることがあります。
- 充電中に電池パックや AC アダプタが温かくなることがありますが、異常ではありません。ただし、手で触れられないほど熱くなった場合は、充電を中止し、お問い合わせ先 (P.15-57) までご連絡ください。
- 充電中に充電ランプが赤色に点滅する場合は、電池パックの異常が考えられますので、お問い合わせ先 (P.15-57) までご連絡ください。
- 電池パックの使用条件によっては、寿命が近づくにつれて、電池パックが膨れることがあります。安全上問題ありません。
- 電池パックのラベルに記載されている表示により、電池の種類をご確認ください。

| 表示 | 電池の種類 |
|----------|---|
| Li-ion00 | リチウムイオン電池 リチウムイオン電池は、リサイクル可能な貴重な資源です。不要になった電池パックは、一般のゴミと一緒に捨てずに、端子にテープなどを貼り付けて絶縁し、個別回収に出すか最寄りのソフトバンクショップ窓口へお持ちください。電池を分別廃棄している市町村の場合は、その条例に基づいて廃棄してください。 |



電池パックを取り付ける／取り外す

取り付ける

- ① 電池カバーを①の方向へ押し付けながら②の方向へスライドさせる

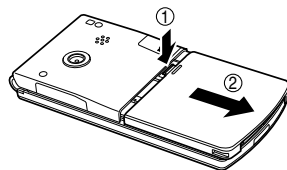

- ② 電池パックを③の方向に押し付けながら④の方向へはめ込む

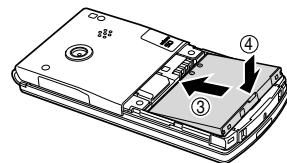

1

準備／基礎知識



- 3** 電池カバー裏側の4個のツメを本体の溝に合わせ、
⑤の方向へ押し付けながら⑥の方向へスライドさせ、「カチッ」と音がするまで押し込む

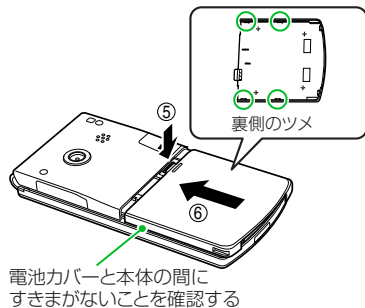

注意

- 電池カバーの先端部を本体に差し込んだ状態で、無理に押さえ込まないでください。電池カバーのツメが壊れることがあります。

取り外す

- 電池パックの取り外しは、電源を切ってから行ってください。

- 1 電池カバーを取り外す
- 2 電池パックのつまみを①の方向に押し付けながら②の方向へ持ち上げて取り外す

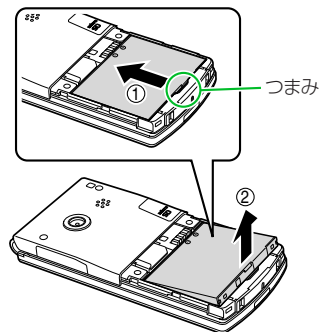



電池パックを充電する

ACアダプタを利用して充電する

ACアダプタはオプション品です。必ずソフトバンク指定の「ZTDAA1」をお使いください。本書ではこの指定品を「ACアダプタ」と表記しています。

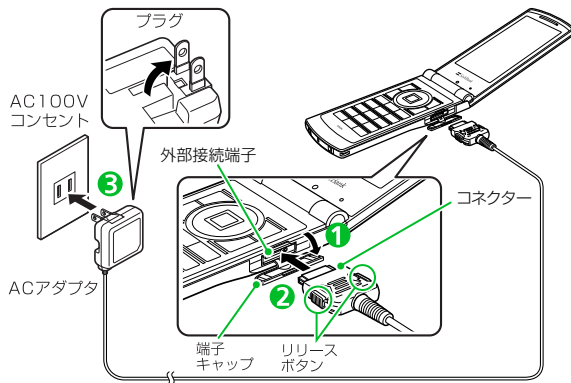

- 1 本機の外部接続端子の端子キャップを開ける
- 2 外部接続端子にACアダプタのコネクターを水平に差し込む
- 3 ACアダプタのプラグをコンセントに差し込む
充電がはじまり、充電ランプが赤色に点灯します。充電ランプが消灯すると、充電は終了です。
- 4 充電が終わったら、リリースボタンを押しながらACアダプタのコネクターを本機から水平に引き抜く
- 5 ACアダプタのプラグをコンセントから抜く
- 6 本機の外部接続端子の端子キャップを閉じる

1

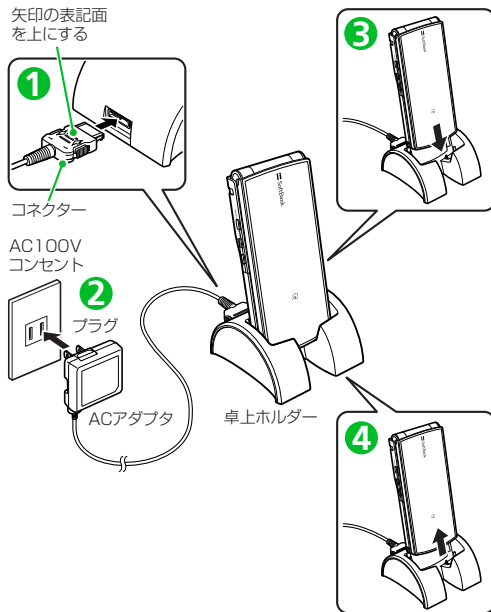

準備
／
基礎知識

卓上ホルダー(オプション品)を利用して充電する



- ① ACアダプタのコネクターを卓上ホルダー背面の端子に水平に差し込む
- ② ACアダプタのプラグをコンセントに差し込む
- ③ 卓上ホルダーを押さえながら、本機を矢印の方向にしっかりと取り付ける
充電がはじまり、充電ランプが赤色に点灯します。充電ランプが消灯すると、充電は終了です。
- ④ 充電が終わったら、卓上ホルダーを押さえながら、矢印の方向へ持ち上げる

注意

- 電池パック単体の充電はできません。必ず本機に電池パックを取り付けた状態で充電を行ってください。
- 本機の充電ランプおよびディスプレイの「」が消灯し、「充電器異常充電を中止してください」などと表示された場合は、本機からACアダプタと電池パックを取り外し、再度取り付けてから充電をやり直してください。再び同じ動作をする場合は、ACアダプタの異常や故障が考えられますので、お問い合わせ先(P.15-57)までご連絡ください。
- 本機の充電ランプおよびディスプレイの「」が点滅しているときは、温度監視中のため充電可能温度になるまで充電はできません。



もっと使いこなそう

設定

照明に関する設定

- 充電時のバックライト動作を設定する

(▶ P.14-8)

音に関する設定

- 充電の開始／終了時に確認音が鳴るように設定する

(▶ P.14-15)



1

準備 / 基礎知識

電源を入れる

- 電源を入れる前に、USIMカードが正しく取り付けられていることを確認してください。

1 (長押し)

電源が入ると、待受画面が表示されます。











補足





- 電池パックを取り付けたときや、電源を切ってからすぐに電源を入れ直したときなどは、画面にしばらくの間「WELCOME」と表示される場合があります。
- USIMカードを差し替えたときは、電源を入れたあと4～8桁の端末暗証番号を入力する必要があります。誤った端末暗証番号を5回入力した場合は、電源が切れます（再度電源を入れることは可能です）。

● はじめて電源を入れたとき(初期設定)

お買い上げ後はじめて本機の電源を入れたときは、時計・端末暗証番号・文字サイズ・ボタン確認音の設定／変更が必要です。

1 初期設定画面で「YES」

- ▶ 自動で日時を設定する場合
「自動」   タイムゾーンを選択 
- ▶ 手動で日時を入力する場合
「手動(時刻入力)」   タイムゾーンを選択   日時を入力 

- 2 端末暗証番号「9999」を入力   新しい端末暗証番号を入力   「YES」 



- 3 文字サイズを選択  「個別設定」を選択した場合は、各種画面ごとに文字サイズを設定します(P.14-6)。

- 4 ボタン確認音設定画面で「ON」 / 「OFF」 

補足

- すべての機能を設定すると、次回から初期設定画面は表示されなくなります。
- お買い上げ時、端末暗証番号は「9999」に設定されています。

● ネットワーク自動調整について

初期設定後、   を押すと、確認画面が表示されます。「YES」を選択してネットワーク自動調整を行ってください。

**補足**

- ネットワーク自動調整をすると、メールやインターネットなどのネットワーク接続を伴うサービスが利用できます。
- ネットワーク情報は、手動で取得することもできます。

「設定」⇒「アプリケーション通信設定」⇒「ネットワーク自動調整」⇒「YES」⇒

電源を切る**1** (長押し)

電源が切れます。

もっと使いこなそう**設定****時計に関する設定**

- メイン時計の表示方法を設定する
- メイン時計の表示サイズを設定する
- メイン時計の文字色を設定する
- メイン時計の自動補正を設定する
- メイン時計を手動で設定する
- メイン時計のサマータイムを設定する
- サブ時計のタイムゾーンを選択して表示する
- サブ時計を表示しないようにする
- サブ時計のサマータイムを設定する
- サブ時計にタイムゾーンの代表都市名を表示する

(▶ P.14-2)

自動電源 ON / OFF に関する設定

- 自動的に電源が入るようにする / 切れるようにする

(▶ P.14-3)

画面表示に関する設定

- 電源を入れたときに表示される画像を設定する
- 電源を入れたときに表示されるメッセージを設定する
- 文字のフォントを設定する

- 文字の太さを設定する
 - 文字のサイズを一括で設定する
 - 文字のサイズを各種画面ごとに設定する
- (▶ P.14-5)

音に関する設定

- ボタンを押したときに音が鳴らないようにする
- 本機を開いたとき / 閉じたときに鳴る音を設定する

(▶ P.14-15)

ボタンイルミネーションに関する設定

- 電源 ON / OFF 時のイルミネーションを設定する

(▶ P.14-41)

お買い上げ時の状態に戻す操作

- 各機能の設定内容をお買い上げ時の状態に戻す
- 登録されているデータを削除して本機をお買い上げ時の状態に戻す

(▶ P.14-45)



携帯電話をお使いになるときは、周囲への気配りを忘れないようにしてください。

- 劇場や映画館、美術館などでは、周囲の人たちの迷惑にならないように電源をお切りください。
- レストランやホテルのロビーなどの静かな場所では、周囲の人たちの迷惑にならないように気を付けてください。
- 新幹線や電車の中などでは、車内のアナウンスや指示に従ってください。
- 街の中では、通行の妨げにならない場所で使用してください。

マナーモードを利用する

電話がかかってきたり、ボタン操作しても、本機から音が出ないようにします。

1 **#** (長押し)

注意

- ・ マナーモード設定中の動作をバイブレータでお知らせするように設定した場合は、着信時の振動で本機が火気（ストーブなど）に近づいたり、机から落ちないようにご注意ください。
- ・ 通話中にマナーモードの設定／解除をすると、相手側の受話口で「ピー」と音が鳴ることがありますのでご注意ください。

補足

- ・ 再度**#**を長押し（1秒以上）するとマナーモードを解除できます。
- ・ マナーモード設定中でも、カメラのシャッター音は鳴ります。
- ・ 通話中でも**#**を長押し（1秒以上）するとマナーモードの設定／解除ができます。その場合、受話口から「ピッピッ」という音が聞こえます。
- ・ **📵**を長押し（1秒以上）しても、マナーモードを設定／解除できません。

もっと使いこなそう

設定

マナーモードに関する設定

- マナーモードを変更する
- オリジナルマナーモードを設定する
- 自動的にマナーモードになる時刻を設定する
- 自動的にマナーモードを解除する時刻を設定する
- 自動的にマナーモードを起動／解除する設定をON／OFFにする

▶ P.14-14



暗証番号について

本機のご利用にあたっては、端末暗証番号、交換機用暗証番号、発着信規制用暗証番号が必要になります。

- 各暗証番号は、他人に知られないようご注意ください。設定した暗証番号はメモを取るなどしてお忘れにならないようお気をつけください。万一お忘れになった場合は、お手続きが必要になります。詳しくは、お問い合わせ先 (P.15-57) までご連絡ください。
- 万一暗証番号が他人に知られ悪用された場合、その損害については、当社は一切の責任を負いかねます。

端末暗証番号

本機の各機能を利用するときに表示します。お買い上げ時は「9999」に設定されていますが、お客様ご自身で変更できます。

- 間違った端末暗証番号を入力した場合や、約 15 秒間何も入力しなかった場合は、警告音が鳴り、警告メッセージが表示されます。操作をやり直してください。
- 端末暗証番号は、ソフトバンクモバイルホームページ (<http://www.softbank.jp>) では操作暗証番号と記載されています。

注意

- ・ マナーモード設定中や「ボタン確認音」を「OFF」に設定している場合、警告音は鳴りません。

端末暗証番号を変更する

- 1 ⇒ 「設定」 ⇒ ⇒ 「セキュリティ設定」 ⇒ ⇒ 「端末暗証番号変更」 ⇒
- 2 現在の端末暗証番号を入力 ⇒
- 3 新しい端末暗証番号を入力 ⇒ ⇒ 「YES」 ⇒

交換機用暗証番号

オプションサービスを一般電話から操作するときなどに使用します。ご契約時に設定していただいた4桁の番号となります。

発着信規制用暗証番号

発着信規制サービスを利用するときに表示します。ご契約時に設定していただいた4桁の番号となります。

- 発着信規制用暗証番号の入力を3回間違えると、発着信規制サービスの設定ができなくなります。このような場合は、発着信規制用暗証番号と交換機用暗証番号の変更が必要になりますのでご注意ください。

1

準備
／
基礎知識



1





準備
基礎知識

電池残量を確認する

電池残量の確認は目安としてご利用ください。



アイコンで確認する

電池残量はディスプレイ上部、イルミネーション・ウィンドウのアイコンで常時確認できます。

- : 電池残量は81%~100%です
- : 電池残量は61%~80%です
- : 電池残量は41%~60%です
- : 電池残量は21%~40%です
- : 電池残量は0%~20%です

画面表示と音で確認する

電池残量を画面表示と音で確認できます。

- 1  ⇒ 「設定」 ⇒  ⇒ 「その他設定」 ⇒  ⇒ 「電池残量」
⇒ 

電池残量が表示され、残量に合わせて電池確認音が鳴ります。

「ピッピッピッピッ」:

電池残量は81%~100%です

「ピッピッピッピッ」:

電池残量は61%~80%です

「ピッピッピッ」:

電池残量は41%~60%です

「ピッピッ」:

電池残量は21%~40%です

「ピッ」:

電池残量は0%~20%です

注意

- マナーモード設定中や「ボタン確認音」を「OFF」に設定している場合、電池確認音は鳴りません。

●電池が切れた場合

「電池充電してください」のメッセージが表示されて電池アラーム音が約10秒間鳴り、約60秒後に自動的に電源が切れます。電池パックを充電してください。



自分の電話番号を確認する

USIMカードに登録されている電話番号を確認します。

1 MENU → 0

オーナー情報が表示され、USIMカードに登録されている電話番号を確認できます。

■ほかの情報を登録する場合

→ [OK] → 端末暗証番号を入力 → ● → 登録する項目を選択 → ● → 内容を入力 → ● → 登録したい項目の内容を入力したら [OK]

■登録内容をすべて表示する場合

→ [OK] → 「全データ表示」 → ● → 端末暗証番号を入力 → ● → ● で表示切り替え

■オーナー情報をリセットする場合

→ [OK] → 「オーナー情報初期化」 → ● → 端末暗証番号を入力 → ● → 「YES」 → ●

在圏状態を確認する

電話発信、パケット発信の在圏状態を確認することができます。

1 MENU → 「設定」 → ● → 「その他設定」 → ● → 「在圏状態表示」 → ●

在圏状態が表示されます。

| 電話発信 | パケット発信 | 説明 |
|------|--------|--------------------------|
| 通信不可 | 通信不可 | 音声電話、パケット通信ともできません。 |
| 通信可 | 通信不可 | 音声電話はできますが、パケット通信はできません。 |
| 通信不可 | 通信可 | 音声電話はできませんが、パケット通信はできます。 |
| 通信可 | 通信可 | 音声電話、パケット通信ともできます。 |

※ サービスエリア外または電波が届かないところでは「圏外」と表示されます。

ボタンイルミネーション

電源を入れたときや電源を切るとき、通話を開始したとき、アラーム通知中、赤外線通信中など、ボタンのバックライトがいろいろなパターンで点滅します。

ステレオイヤホン変換ケーブル

ステレオイヤホン変換ケーブルを使用すると、イヤホンを接続することができます。ステレオイヤホン変換ケーブルは付属品です。

ステレオイヤホン変換ケーブルにステレオイヤホンを接続した場合でも、通話などモノラルの音は、左右のイヤホンから同じ音が聞こえます。また、モノラルイヤホンを接続した場合は、ステレオ音声のうち左チャンネルのみが聞こえます。



1

準備
基礎知識

サイドボタンの誤操作を防止する

本機を閉じたときに、 / / の機能を無効にします。

1 → (長押し)

有効にする場合は、同じ操作を繰り返します。

補足

- サイドボタンの誤操作防止は、以下の操作でも設定できます。

→ 「設定」 → → 「その他設定」
 → → 「サイドボタン設定」 → → 「閉じた時有効」 / 「閉じた時無効」 →

ECOモードを利用する

ECOモードに設定すると、ディスプレイの明るさを抑えるなど、照明・音・画面に関する設定が電池の消費を低減するような設定に変更されます。

1 (長押し)

ECOモードが設定され、画面に「」が表示されます。

注意

- ECOモードは、電源を切って入れ直すと設定が解除されます。
- 通話中にECOモードの設定／解除をすると、相手側の受話口で「ピー」と音が鳴ることがありますのでご注意ください。

補足

- 再度を長押し(1秒以上)するとECOモードを解除できます。
- 通話中でもを長押し(1秒以上)するとECOモードの設定／解除ができます。

もっと使いこなそう

設定

ボタンイルミネーションに関する設定

- 電源 ON / OFF 時のイルミネーションを設定する
- 発着信時のイルミネーションを設定する
- 通話開始時のイルミネーションを設定する
- メール送信 / 受信時のイルミネーションを設定する
- 感情お知らせメールのイルミネーションを設定する
- アラーム通知時のイルミネーションを設定する
- スヌーズ通知時のイルミネーションを設定する
- 赤外線 / IC 通信中のイルミネーションを設定する
- 不在着信 / 新着メールがあるときのイルミネーションを設定する
- 本機を開いたときのイルミネーションを設定する
- 元旦や節分、クリスマスイブなどのイベント時のイルミネーションを設定する

(▶ P.14-41)