

ご使用前にお読みください



みまもりケータイ3

SoftBank 202Z

クイックスタート

ブザーストラップ

緊急時にひっぱります。

電池カバー

電池カバー止め
ネジキャップ

サイドキー(▲/▼)

項目の選択やメニュー表示ができます。
ボリューム調整にも使用できます。

各部の
名称と
機能

レシーバー
(受話口)

LED

ディスプレイ

本書では
この表記で
表して
います。

ワンタッチキー
(○キー)

マイク(送話口)

防水・防滴機能を保持するため、電池カバーや
外部接続端子キャップをしっかりと閉めてください。

スピーカー

着信音やブザーの
大きな音が鳴るので、
耳に近づけないでください。

本書では
この
表記で
表しています。

▲を長押しすると
キーロック
が設定されます。

▼を長押しすると
マナーモード

再度長押しすると
サイレントモード
↓
通常モードに
切り替えることが
できます。

戻るキー

前の画面に戻るときに使います。

外部接続端子キャップ

外部接続端子

ACアダプタ、
micro USBケーブルを
使用して充電する
ときの端子です。

電源ボタン

充電端子

卓上ホルダーを使用して
充電するときの端子です。

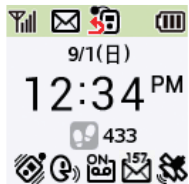

ディスプレイでは、本機の状態や時刻を確認できます。詳細は、ユーザーガイド「画面の見かた」を参照してください。なお、本書の掲載画面は実際の表示と異なる場合があります。

画面の見かた

本機 の 主な機能

 電波の強さ

 サイレントモード設定中

 新着メールあり

 自動着信モード設定中

 不在着信あり

 留守番電話設定中

 留守電あり

 お知らせメールあり

 緊急速報あり

 ソフトウェア更新あり

 電池の残量目安

 GPS測定中

 マナーモード設定中

 キーロック設定中

 電話
さまざまな方法で簡単に電話できる

 メール
・メールを受信できる
・定型文や音声でメールを送信できる

 緊急ブザー
ブザーストラップを引くと、ブザーが大音量で鳴る



 歩数計
歩数をカウントできる

 各種設定
音の変更や画面の色の変更ができる

 生活みまもり
本機の動きの有無をメールでお知らせする

 速度検知
一定の速度以上で移動するとメールでお知らせする

 位置検索
現在地を知らせることができる

- ・画面の電池マークがになると電池が残りわずかです。付属の卓上ホルダーを使って充電しましょう。充電を開始するとLEDが赤く点灯します。が出たら充電完了です。

充電をする

- 1 ACアダプタに micro USB ケーブルを差し込み卓上ホルダーの背面と接続する
- 2 ACアダプタをコンセントに差し込む
- 3 卓上ホルダーに本機をとりつける

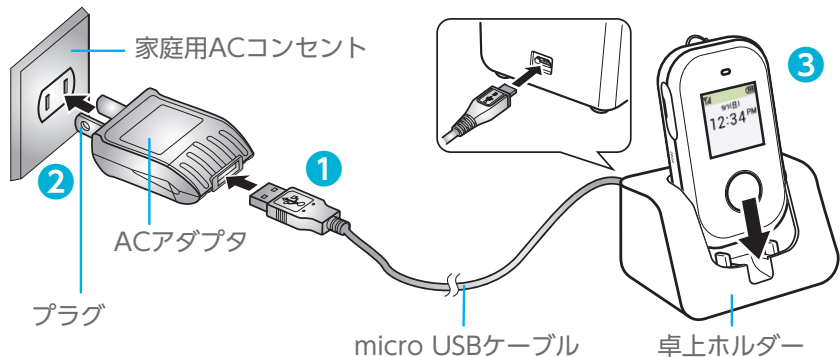

- ・病院や航空機内など電源を切る必要がある場所では電源を切りましょう。電源を入れるときと同じ操作で切ることができます。

電源を入れる

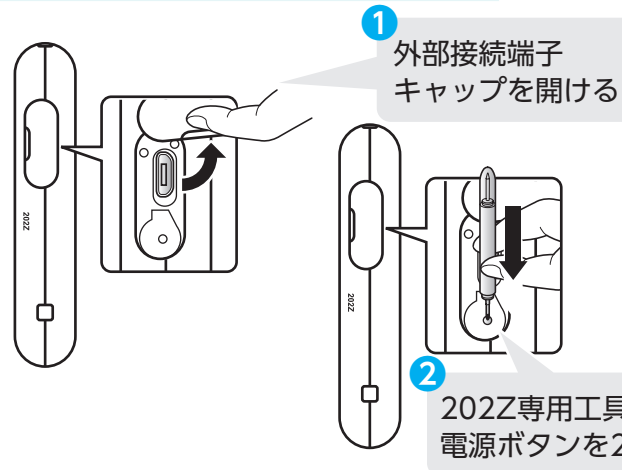

充電をすると電源が入ります。

- ・事前に設定を行うと○キーを1回押すだけで電話をかけられます(ワンタッチ発信)。ユーザーガイド「発信方法を確認する」を確認してください。
- ・サイドキーで「緊急通報」を選ぶと110(警察)、119(消防)、118(海上保安庁)に電話をかけられます。

電話をかける

- ・着信モードを「自動着信」に設定すると、ボタンを押さずに電話に出ることができます。詳細は、ユーザーガイド「着信モードを設定する」を確認してください。

電話を受ける

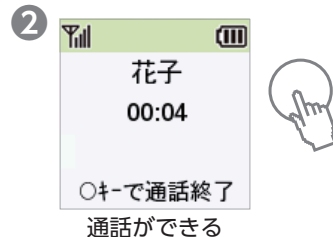
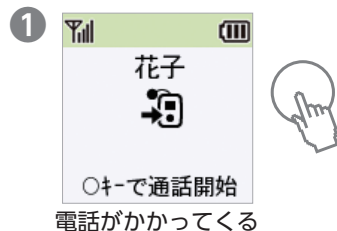
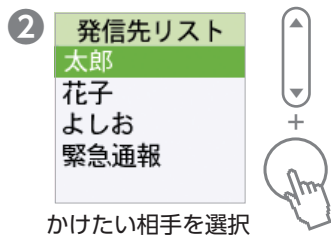
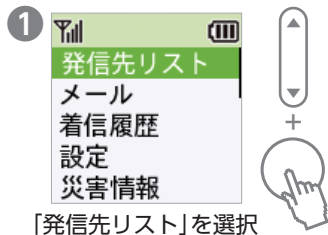



- ・画面上に  が表示されている場合、
応答していない着信があります。
- ・着信があるとLEDが青く点滅してお知らせ
します。

着信を
確認する





- ・画面上に  が表示されている場合、
確認していない留守電があります。

留守電を
確認する

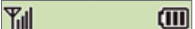

1   

発信先リスト
メール
着信履歴
設定
災害情報

「着信履歴」を選択

2   今日 06:51PM
花子
 今日 02:50PM
太郎
 今日 01:02PM



確認したい着信を選択

3   花子
音声発信
定型文メールを送る
音声メールを送る

返信方法を
選択



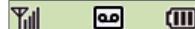

電話をかける
メールを送る(定型文メール)
メールを送る(音声メール)

電話やメールで返答できる



1   

発信先リスト
メール
着信履歴
設定
災害情報



「着信履歴」を選択

2   今日 06:53PM
花子
 今日 06:52PM
花子
 今日 05:51PM

確認したい留守電を選択

3   花子
留守電を聞く
音声発信
定型文メールを送る
音声メールを送る

「留守電を聞く」を選択

4  留守電を聞く
花子
00:03/00:09
▶ 
○キーで止める

留守電が確認できる

・[定型文メール]では、あらかじめ登録してある定型文から選んで、メールを送ることができます。

メールを送る
定型文メール

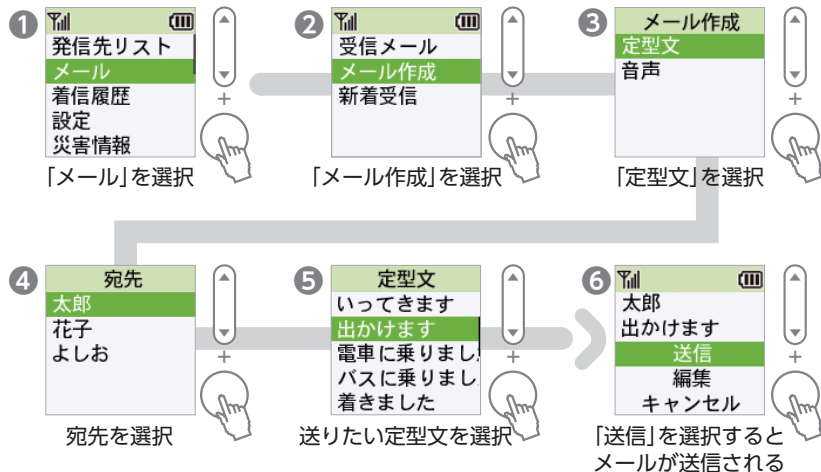

・[音声メール]では、録音した声をメールで送信することができます。
・メッセージの録音は最長60秒間行うことができます。

メールを送る
音声メール

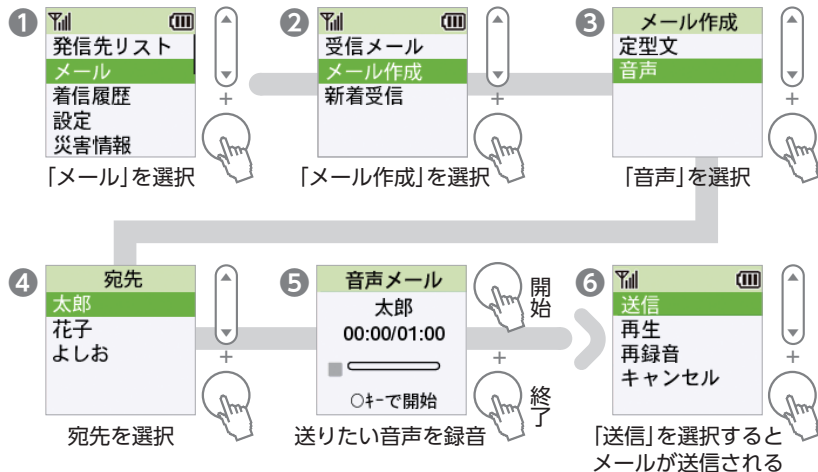

- 地震や、避難が必要な災害や津波が発生した場合、本機で「緊急地震速報」、「津波警報」、「災害・避難情報」を確認できます。

緊急速報
を確認する

- メールを受信すると、LEDが青く点滅して新着通知を知らせます。
- 未読のメールがあるときは、画面上に☒が表示されています。

メールを
見る

地震や災害が発生



警告音と音声で
地震や災害を通知

情報を確認する

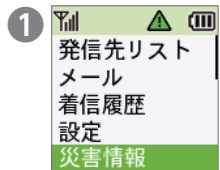

「災害情報」を選択

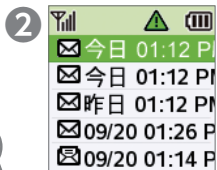

緊急速報一覧が
表示される

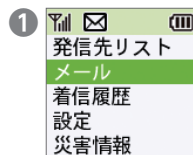

「メール」を選択

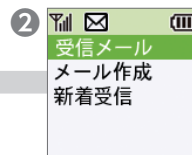

「受信メール」を選択



読みたいメールを選択

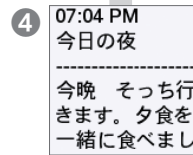

メール本文が表示される

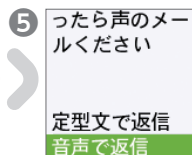

メールで返信できる

注意

文字の大きさなどを変更するには、管理設定を行うための暗証番号の入力が必要です。暗証番号はユーザーガイド「管理設定」を確認してください。

管理設定

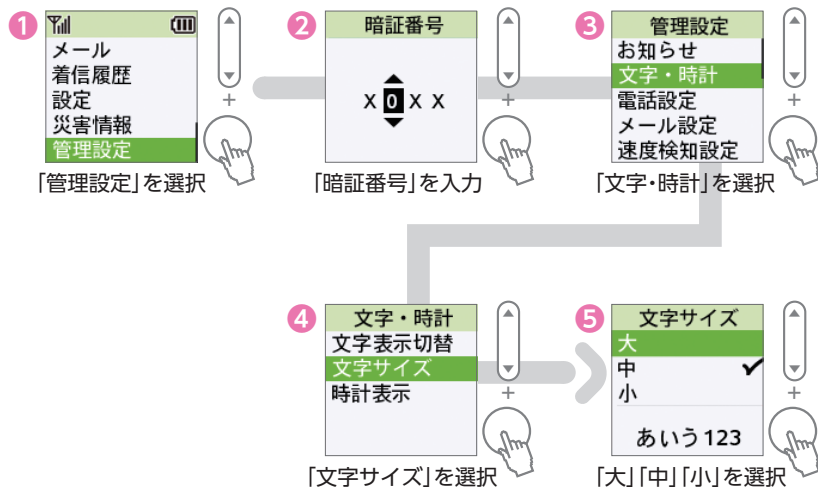

設定メニューで「設定」を選択すると、音の大きさや種類、画面の色、歩数計の設定ができます。

設定
発信先リスト
メール
着信履歴
設定
災害情報

各種設定 音の大きさ 画面の色

着信音を変更する

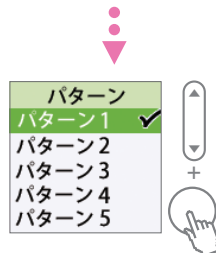
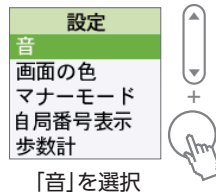

画面の色を変更する

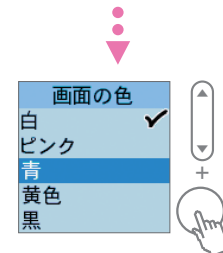
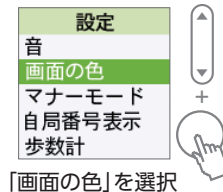

歩数計を有効にする

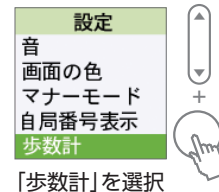

- ・本機が今どこにあるかを検索したり、本機を紛失したときにおおよその位置を検索できます。
- ・本機能を利用するには、検索者が位置ナビに加入する必要があります。詳しくはソフトバンクモバイルホームページをご覧ください。
<http://www.softbank.jp/>

位置検索

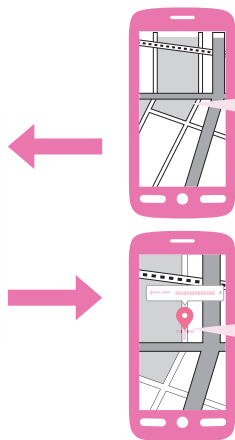
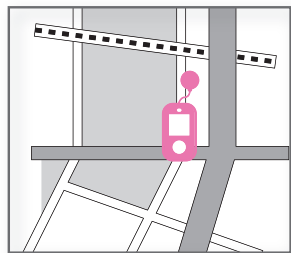

① 位置を検索

② 位置がわかる

- ・購入時に設定されていない場合は、オーナー登録が必要です。オーナー登録は、My SoftBankから行うことができます。

利用者の登録

- ① My SoftBankへアクセス
<http://my.softbank.jp/>に接続
- ② 携帯電話番号／パスワードを入力
→「ログイン」をクリック

この後の手順はユーザーガイドを参照してください。

MySoftBank SoftBank

ログイン

携帯電話番号
パスワード(8~16桁)

ログイン

人気のメニュー

- 利用料金を確認する
- 迷惑メール対策を行う
- 契約内容を見る

サービス一覧

¥ 料金案内 料金を確認する? 使いすぎ防止設定をする?

[ご請求書\(内訳\)の確認](#) [お知らせサービスの設定](#)

- ・電車や車に乗るなど、設定した速度以上で本機が移動すると、ご家族の方に電車や車などに乗ったことを通知できます。
- ・速度検知の設定は、下記から行うことができます。詳細は、ユーザーガイド「速度検知を設定する」を確認してください。

速度検知

送信メールサンプル

[速度検知] みまもりケータイ
設定した基準以上の速度で移動を検知しました。確認してください。

(感度設定：高)

現在地

- ・生活みまもりでは、本機の動きの有無を感知し、その結果をメールでご家族の方に通知できます。
- ・生活みまもりの設定は、下記から行うことができます。詳細は、ユーザーガイド「生活みまもりを設定する」を確認してください。

生活みまもり

送信メールサンプル

[生活みまもり] みまもりケータイ
指定した時間内に動作を検知しました。

メール送信時刻
2013/09/07 19:00

前日歩数
301歩

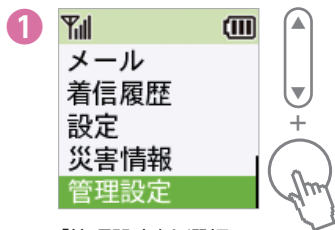

「管理設定」を選択

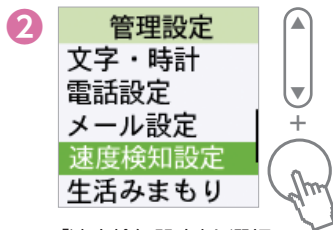

「速度検知設定」を選択

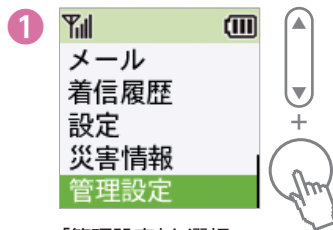

「管理設定」を選択

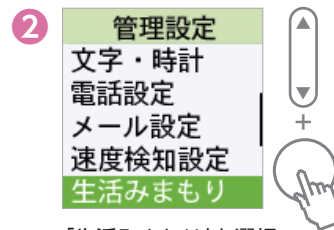

「生活みまもり」を選択

お問い合わせ先一覧

お困りの時や、ご不明な点がございましたら、
お気軽に下記お問い合わせ窓口までご連絡ください。

ソフトバンクカスタマーサポート

●総合案内●

ソフトバンク携帯電話から 157(無料)

一般電話から 0800-919-0157(無料)

●紛失・故障受付●

ソフトバンク携帯電話から 113(無料)

一般電話から 0800-919-0113(無料)

ソフトバンクモバイル国際コールセンター

海外からのお問い合わせおよび盗難・紛失のご連絡
+81-3-5351-3491

(有料、ソフトバンク携帯電話からは無料)



ソフトバンクは、はじめています。
続けていきます。環境への取り組み。

<http://www.softbankmobile.co.jp>

2013年8月 第2版発行 ソフトバンクモバイル株式会社

ご不明な点はお求めになられた

ソフトバンク携帯電話取扱店にご相談ください。

機種名:SoftBank 202Z 製造元:ZTEコーポレーション



©2013 SoftBank Mobile Corp.

利用
マナー

- ・電車の中や図書館などの公共の場所では、
マナーモードまたはサイレントモードに
設定しましょう。

マナーモード



マナーモードに設定すると、
通知音が鳴らずに本機が振動します。

サイレントモード

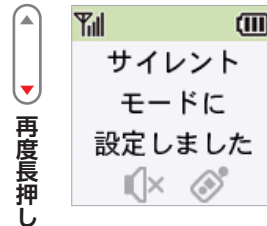

サイレントモードに設定すると、
通知音も鳴らず、振動もしません。